

(((Echora)))

PAYSAGES ET ARCHITECTURES SONORES



Nadine Schütz

Présentation et références

2025

« Le son est une autre ‘dimension cachée’ de nos villes et paysages. Il permet de se projeter dans un ici et dans un ailleurs, de voir autrement, de ressentir et de franchir des distances. En s’insinuant par l’ouïe, il donne une présence à des éléments autrement inaperçus. Il peut être porteur des mémoires ainsi que des futurs possibles d’un lieu. Il évoque le vivant et anime les pierres, la terre, les airs ; il donne une voix à notre environnement. »

Nadine Schütz est artiste-scénographe sonore et experte en acoustique paysagère d’origine suisse. Elle explore la dimension auditive de l’espace, à travers des créations sonores et ambiances acoustiques qui mettent en relation l’urbain et l’humain, la musique et la nature. Souvent, ses interventions combinent la lecture poétique d’un site avec le souci d’en augmenter le confort et l’identité acoustique, par le biais des techniques innovantes qui relèvent de la bio- et psychoacoustique, de la musique et des arts plastiques. À travers les notions de paysage et de mémoire, elle étudie le rôle du son dans la relation sensible entre les hommes et leur environnement, et imagine des œuvres qui participent de manière tangible à l’expérience quotidienne des usagers.

Les installations et scénographies sonores de Nadine Schütz ont été présentées à Zurich, Genève, Paris, Venise, Naples, Venise, New York, Moscou, Tokyo et Kyoto. Parmi ses réalisations pérennes récentes implantées dans l’espace public : une promenade sonore composée de trois instruments élémentaires pour le Franchissement Urbain Pleyel à Saint-Denis (livraison printemps 2024), un jardin sonore biophilique à Champs-sur-Marne, des jardins amplifiés aux cœurs d’îlots du futur Village des Athlètes à Saint-Ouen-Sur-Seine, et un travail sur la mémoire sonore industrielle du site des anciennes usines Pouchard (usinage des tubes en acier) à Pantin.

Nadine Schütz a obtenu un diplôme d’architecture à l’ETH de Zurich et elle est titulaire d’un doctorat en acoustique paysagère, également à l’ETH de Zurich, où elle a installé un nouveau studio pour la simulation spatiale des paysages sonores. Elle a enseigné au niveau international, à l’ETH de Zurich, au Kyoto Institute of Technology en Japon, à l’Université des Arts Appliqués de Vienne, l’école de design américaine Parsons à Paris et à l’Université de Greenwich de Londres, ainsi qu’à l’ENS des Beaux-Arts de Paris. En 2011 elle reçoit *Prix Giuseppe Englert* pour son projet de journal de voyage sonore « Le Chant du Rhône ». En 2013 sa démarche reliant recherche et création est couronné du prix *Young Researchers Thinking the Contemporary Landscape* de la Fondation Volkswagen. De 2014-2017 son travail innovant sur l’acoustique du paysage intégrant l’étude et la restitution sonore des jardins historiques des différentes époques et cultures est patronné d’une bourse de recherche importante du Fonds National Suisse. En 2021 elle est lauréate des *Trophées du Design Sonore*, catégorie Vie & Société, au Concours International Le Mans Sonore. En 2024 elle reçoit, avec Tiziano Derme, le *ArTS production Grant* de la Pro Helvetia pour réaliser une œuvre qui sera présentée à l’*Ars Electronica* de Linz, le plus important festival international d’art numérique.

Depuis 2018 Nadine Schütz est compositrice invitée dans les équipes Espaces Acoustiques et Cognitifs et Perception et Design Sonores de l’IRCAM (Institut de Recherche et Coordination Acoustique/Musique) au Centre Pompidou à Paris, où elle poursuit ses recherches artistiques sur le design sonore des villes.

site : www.echora.ch

soundcloud : [nadine-schuetz-echora](https://soundcloud.com/nadine-schuetz-echora)

vimeo : [nadineschuetzechora](https://vimeo.com/nadineschuetzechora)

Nadine Schütz ((Echora))

www.echora.ch | nadineschuetz@echora.ch

SOMMAIRE

Œuvres sonores et ambiances acoustiques pérennes *intégrés aux projets d'architecture, paysagers et urbains*

- VENT, SOLEIL, PLUIE, Promenade sonore, Franchissement Urbain Pleyel, Saint-Denis (2024)
- EAURICULE, Passerelle Artistique Commune de Hauts-de-Bienne (réalisation en cours)
- LES JARDINS AMPLIFIÉS, Village des Athlètes JOP 2024, Saint-Ouen-sur-Seine (2024)
- SONOTOPE, Cité Descartes, Champs-sur-Marne, ZAC de la Haute Maison (2023)
- BOITE À TUBES #1, Mémoires sonores industrielles, Grandes-Serres de Pantin (2021)
- BOITE À TUBES #2, Mémoires sonores industrielles, Grandes-Serres de Pantin / Différents Sites (2021)
- NICHES ACOUSTIQUES, Parvis du Tribunal Judiciaire de Paris, Paris 17ème (projet en cours)
- JARDIN DES REFLEXIONS, Place de la Défense (maquette)

Études acoustiques urbaines et schémas directeurs paysagers

- PLAGE DE LA DÉFENSE, Place de la Défense
- LE PARC DE LA RELIANCE, Centre Hospitalier Gonesse (2019)
- ENTRÉE PAUL VALIANT COUTURIER, Trappes-en-Yvelines (2019)
- IP FACTORY – INVENTER BRUNESSEAU, Paris Rive Gauche (Concours, 2ème prix, 2018)
- GUGGENHEIM MUSEUM HELSINKI, Helsinki (Concours, 2ème prix, 2014-2015)
- TOPOGRAPHIE ACOUSTIQUE, Heiden (2012)

Œuvres mobiles et installations sonores éphémères

- FU(N)GA, installation bio-sonique spatialisée, séances d'écoute performées (2024)
- EARTH MOVEMENTS // CONNECTED, recherche artistique en cours / sculpture sonore (2023)
- VWA DƏ VWA DO, installation sonore multicanale 3.0 et partition aux techniques mixtes (2023)
- CHANTERRE, installation sonore multicanale 4.1 (2023)
- FOLIÉ(E), installatin sonore, espace public, La Vitrine, Place Nelson-Mandela, Nanterre (2023)
- HORIZON (BRAEK, DUNKIRK), installation sonore multicanale 4.1, tableaux metallomaritimes (2023)
- HUMAN RECORDER, dispositif d'enregistrement-diffusion sonore mobile et performatif (2022)
- POINTS DE DÉPART (L'état des choses / L'état des lieux), installation et film (2022)
- AMBITUS, création acousmatique (2021)
- SIRENSCAPES, composition pour ensemble de 4-6 Thérémines et action notation (2020)
- PLAGE DE LA DÉFENSE #1 & #2, créations acousmatiques en HOA 4ème ordre (2019)
- ARAYASHIKI, installation sonore multicanale 4.0, Galerie Kizunaya, Kyoto (2018)
- LE CHANT DU RHÔNE, journal de voyage sonore (2013)
- CAMERA OBSCURA AUDITIVA, installation audiovisuelle, espace public, Polyterrasse Zurich (2010)
- CHANT(I)ER SCIENCE CITY, installation paysagère, ETH Zurich – Campus Hönggerberg (2007-2012)

Performances

- NYMPHOSE, performance à 6 mains avec Jeanne Vicerial et Julia Cima (2023)
- SINGING TREES, performance située Ancien Jardin Botanique Zurich (2022)
- MANIPULATIONS, performance à 4 mains avec Jeanne Vicerial (2021)
- VILLES POLYPHONIQUES, performance à 4 mains avec Cathérine Gfeller (2019)
- TRANSPARENT TRILOGY, performance à 4 mains avec Charlotte Hug (2016)

Créations et activations sonores *pour des musées, expositions, lieux de mémoire et d'histoire*

- ESPACES MATIÈRES, Pavillon Français, Giardini, Biennale d'Architecture de Venise (2023)
- FICTIO PER SONAE, Galerie des Moulages, Cité de l'Architecture et du Patrimoine, Paris (2020)
- SIREN'S LANDSCAPE, Castel dell'Ovo, Naples (2018)
- IL RUMORE DELL AQUA, Palazzo Pisani, Venise (2018)
- THREE LIVING LANDSCAPES, Moscow Museum of Modern Art (2017)
- CHORUS : WATER AND VOICES, Westbeth Gallery, Manhattan, New York (2016)

Projets de recherche

- CULTIVATING SOUND, thèse de doctorat, ETH Zurich (2017)
- AUDIOVISUAL LAB, conception et réalisation d'un laboratoire de recherche, ETH Zurich (2016)
- LAND SOUND DESIGN : COMPOSING IN(TO) THE EXISTING, résidence IRCAM (depuis 2018)
- NICHES ACOUSTIQUES, simulations, expériences perceptives, IRCAM et Bruitparif (en cours)
- RECONFIGURING THE LANDSCAPE, projet de recherche artistique collaboratif, IRCAM–University of Greenwich–Norwegian Academy of Music (2019–2022)

Nadine Schütz ((Echora))

www.echora.ch | nadineschuetz@echora.ch

Œuvres sonores et ambiances
acoustiques pérennes intégrés aux
projets d'architecture, paysagers et urbains



Photo : Fabrice Cao

VENT, SOLEIL, PLUIE (2024)

PROMENADE SONORE FRANCHISSEMENT URBAIN PLEYEL, SAINT-DENIS

MOA : Plaine Commune | MOE mandataire : Marc Mimram | Livraison : printemps 2024

Cette intervention artistique accompagne la traversée piétonne du nouveau pont Pleyel, qui se veut être plus qu'un passage : le pont se veut lieu de destination, véritable morceau de ville.

L'œuvre d'art *Vent, Soleil, Pluie* est une promenade sonore en trois temps, imaginée et composée pour l'espace public qu'est la passerelle. Trois instruments, des installations sonores et plastiques, créés spécifiquement pour les trois structures porteuses correspondent chacun à un élément météorologique. Ils apportent une ambiance paysagère résonante qui fait varier la perception de la matérialité, de la spatialité et du climat du site. Vent, soleil et pluie en sont les musiciens.



Illustration nocturne : Marc Mimram



Photo : SPL Plaine Commune Développement / Faouck Bidault

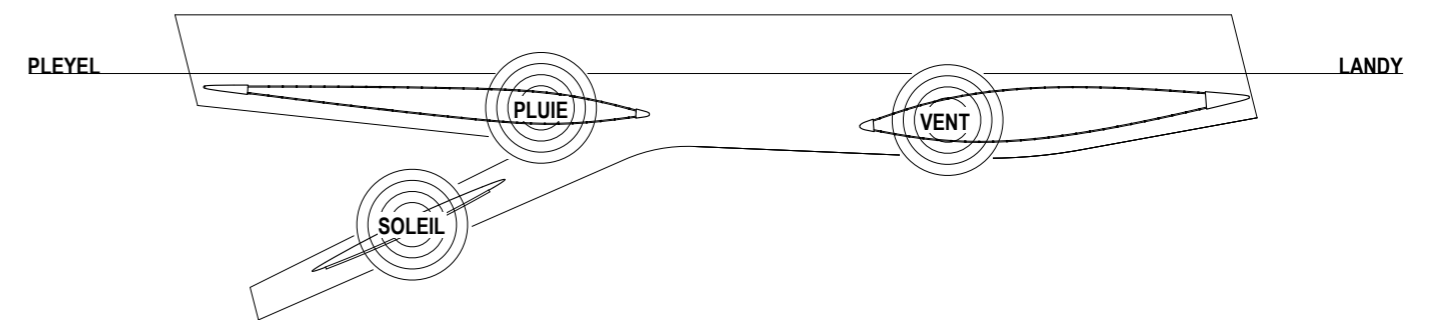

soundcloud.com/nadine-schutz-echora

*A gauche:
l'installation PLUIE.*

*Nadine Schütz ((Echora))
www.echora.ch | nadineschutz@echora.ch*

Pluie



L'installation *Pluie* fait de la passerelle un instrument à percussion, qui s'anime au rythme de la pluie. Les quarante-neuf cymbales suspendues intègrent des cavités, de type handpan. Celles-ci sont accordées en Do dièse mineur et jouent en accord parfait, en harmonie avec les cloches des Basiliques du Sacré-Cœur et de Saint-Denis.

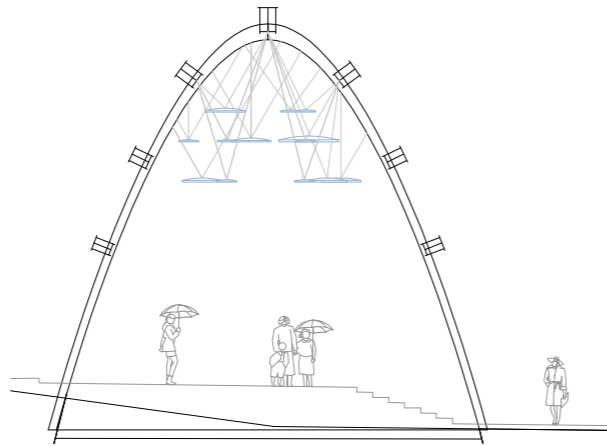

Vent

VENT, SOLEIL, PLUIE (2024)



Inspirée d'une harpe éolienne, l'installation *Vent* fait de la passerelle un instrument à cordes, de type guitare électrique, actionné par le vent. Seize cordes sont montées sur les arches et tendues par des clés d'accordage. Leurs vibrations sont captées par des microphones piézoélectriques, transmises au sol à travers la structure métallique, et amplifiées. Les nappes musicales créées par le vent se croisent avec le passage des trains, et enrichissent l'expérience sonore de la passerelle.

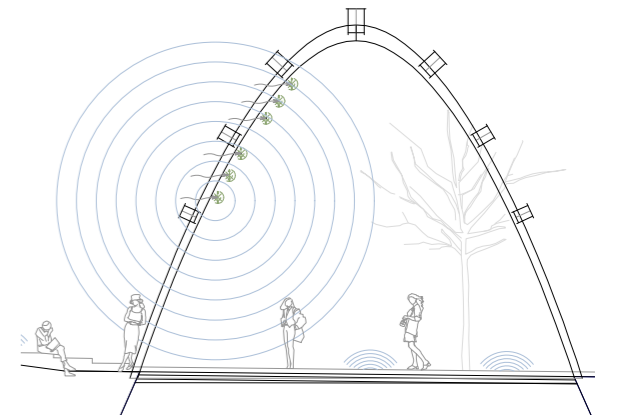

Soleil



L'installation *Soleil* utilise la tôle d'acier de la structure porteuse comme le corps de résonance d'un instrument. À la manière d'une membrane de haut-parleur, la paroi de métal prend vie grâce à des transducteurs de vibrations sonores, qu'on peut ressentir au toucher. La composition musicale est constituée de sonorités aquatiques transposées numériquement en textures tonales et en phrases de piano. Le mix des différentes pistes sonores et leurs effets évoluent selon les variations météorologiques : luminosité, température, saisons.

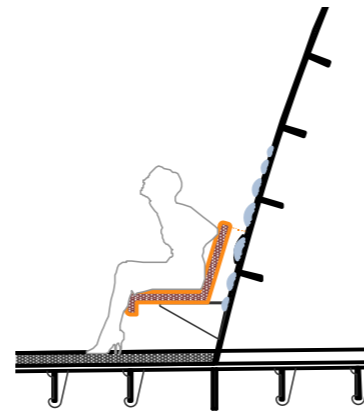

Partition solaire

VENT, SOLEIL, PLUIE (2024)

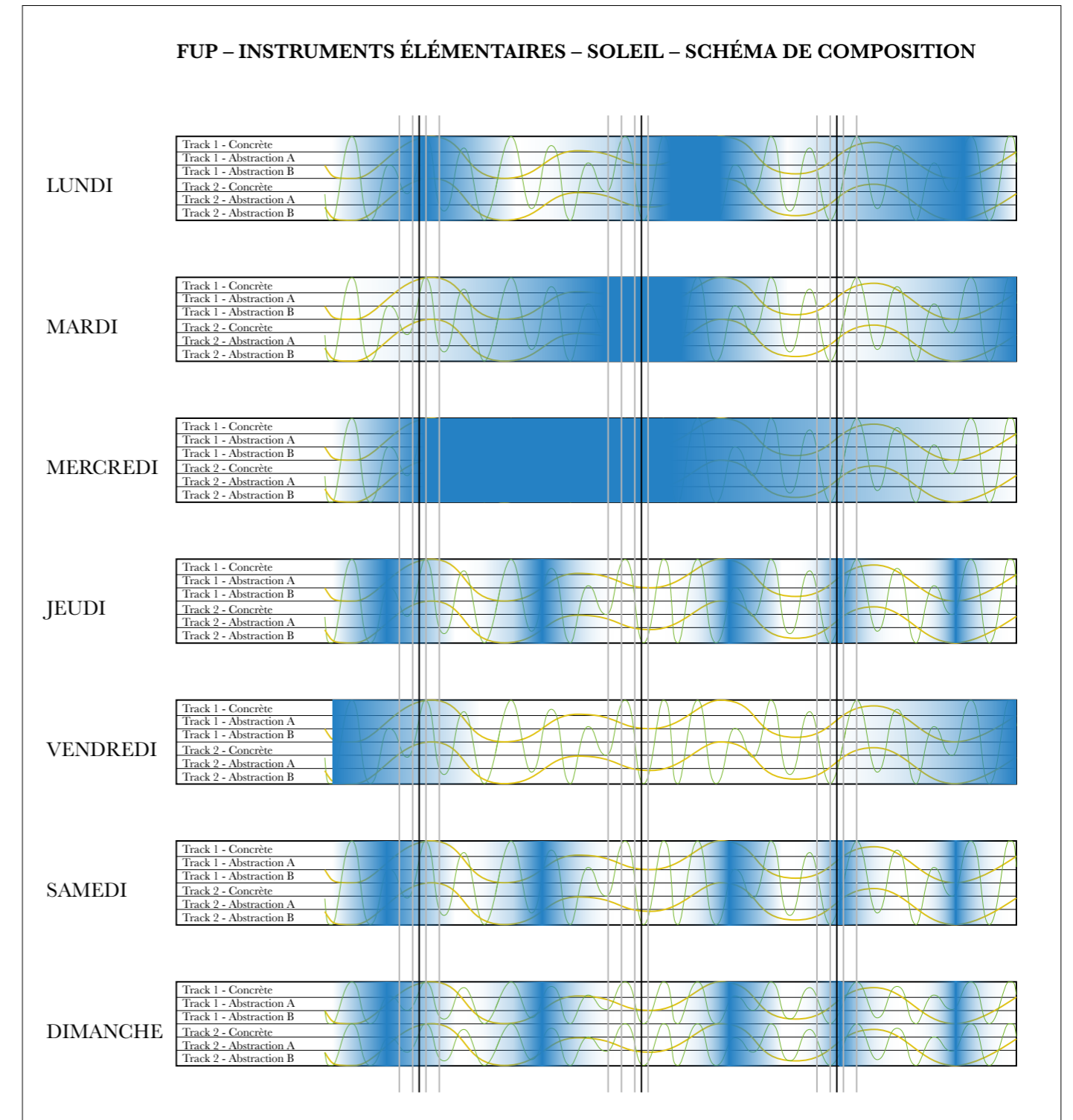

Nadine Schütz (((Echora)))

www.echora.ch | nadineschuetz@echora.ch



... quel bienfait, ce murmure de l'eau qui se mêle au susurrement des cimes des arbres ...

Écoute comment la voix de la rivière change quand je ferme ce trou à la main !

La rivière me raconte une histoire. Tu l'entends aussi ?



EAURICULES (en cours de réalisation)

PASSERELLE ARTISTIQUE, HAUTS-DE-BIENNE, MOREZ

MOA : Commune de Hauts-de-Bienne | MOE mandataire : Atelier Confluence | Livraison prévue : novembre 2024

Écouter pour mieux voir : la passerelle artistique EAURICULES donnera accès au futur parc La Crochère. En passant par l'ouïe, elle active notre sens de relation et invite à **une nouvelle perception du paysage fluvial, celle d'un paysage sonore**. La traversée de la Bienne se fait ici sous les ailes d'un miroir acoustique accompagné de trois instruments d'écoute qui rythment le parcours. Grâce à la combinaison de ces différents dispositifs acoustiques, l'œuvre agit comme **un instrument musical paysager qui donne à entendre les voix multiples de la rivière**, en basculant entre force immersive et articulation délicate de sa présence sonore. Jamais pareil mais toujours reconnaissable, comme la rivière, cette double expérience immersive et sonore changera en fonction des débits d'eau, des saisons et conditions météorologiques. Tout en faisant appel à l'histoire industrielle de Morez façonnée par les forces torrentielles, elle nous relie, ici et maintenant, au temps des eaux et du paysage, une notion de temps quasiment ré-naturalisé, si différent de notre horaire rectifié.



Prototype d'un instrument d'écoute en acier (fabrication des instruments auditifs définitifs en laiton). Réalisation d'un test acoustique en dehors de la ville, au-dessus d'une rivière aux caractéristiques hydrauliques et à la largeur comparables à celles de la rivière Bienne, à l'endroit où la passerelle sera installée ultérieurement.

Nadine Schütz (((Echora)))

www.echora.ch | nadineschuetz@echora.ch



LES JARDINS AMPLIFIÉS
architectures sonores

LES JARDINS AMPLIFIÉS (2024)

VILLAGE DES ATHLÈTES (Secteur E), SAINT-OUEN-SUR-SEINE

Commande : SOLIDEO, Nexity-Eiffage | MOE : CoBe, Atelier Georges

La création des jardins amplifiés aux coeurs d'îlots s'inscrit dans la collaboration d'une artiste sonore au sein d'une équipe complète de maîtrise d'œuvre urbain. Il s'agit d'un travail sur l'expérience du paysage par le son, à travers deux axes d'interventions : orchestration paysagère et architectures sonores sont réunies autour les cheminements piétons et les espaces communs.

À l'échelle des îlots, la composition végétale, menée en étroite collaboration avec les paysagistes de l'atelier Georges façonne une identité sonore en lien avec leur caractère paysager respectif : respiration et mouvements aux Belvédères, voix de biodiversité et sources de vie aux Villas. Les plantes ont été réparties par sonorité pour créer des repères auditifs (pouvant faciliter l'orientation universelle) et des ambiances différentes et contrastées se prêtant à la découverte du lieu.

À l'échelle des équipements, cinq dispositifs sonores différents occupent les deux coeurs d'îlot, s'offrent à l'interaction des usagers et donnent une tonalité musicale au paysage :

- le radeau des vents, guirlande de mobiles de bois
- les feuilles dansantes, boîte à musique actionné par une feuille géante
- les herbes musicales tactiles, bouquets de tiges métallique qui s'entrechoquent au passage des visiteurs
- la fontaine polyphonique, point d'eau qui génère des résonnances distinctes
- la fleur aquatique, un jeu d'orgue et de goutte à goutte.

L'ensemble des interventions réveille le sens d'immersion dans le paysage, qui est l'ouïe, et crée une expérience du jardin amplifiée pour tous.

LES JARDINS AMPLIFIÉS
composition végétale



orchestration éolienne



milieux aquatiques



musicalité ludique | douceur tactile

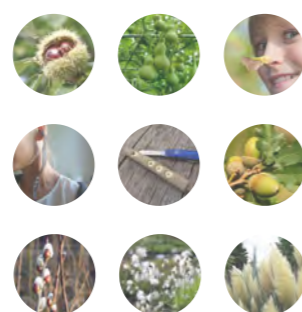

orchestration bioacoustique/biophilique

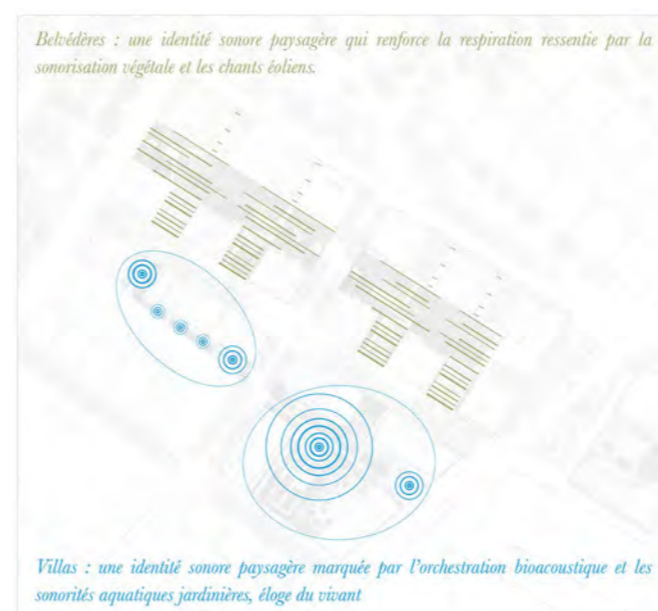

Belvédères : une identité sonore paysagère qui renforce la respiration ressentie par la sonorisation végétale et les chants éoliens.

Villas : une identité sonore paysagère marquée par l'orchestration bioacoustique et les sonorités aquatiques jardinières, éloge du vivant

Nadine Schütz (((Echora)))

www.echora.ch | nadineschuetz@echora.ch



Feuille dansante

LES JARDINS AMPLIFIÉS (2024)



la dimension sonore de l'espace à travers



Radeau des vents

LES JARDINS AMPLIFIÉS (2024)



 soundcloud.com/nadine-schutz-echora

Nadine Schütz ((Echora))
www.echora.ch | nadineschutz@echora.ch



Herbes musicales

LES JARDINS AMPLIFIÉS (2024)



et qui produisent aussi leurs bruits.



Fleur aquatique

LES JARDINS AMPLIFIÉS (2024)

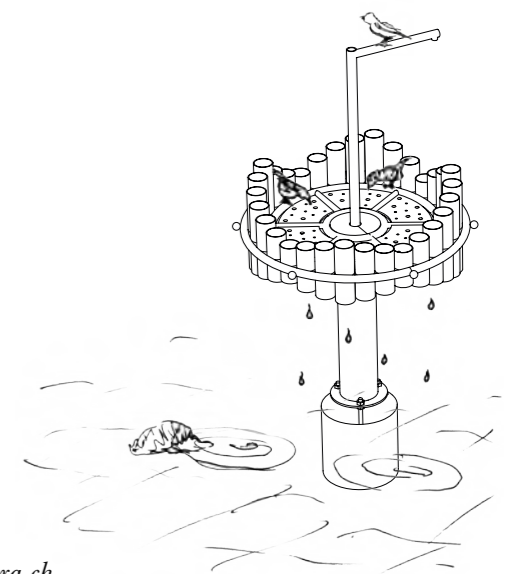

Nadine Schütz ((Echora))
www.echora.ch | nadineschuetz@echora.ch

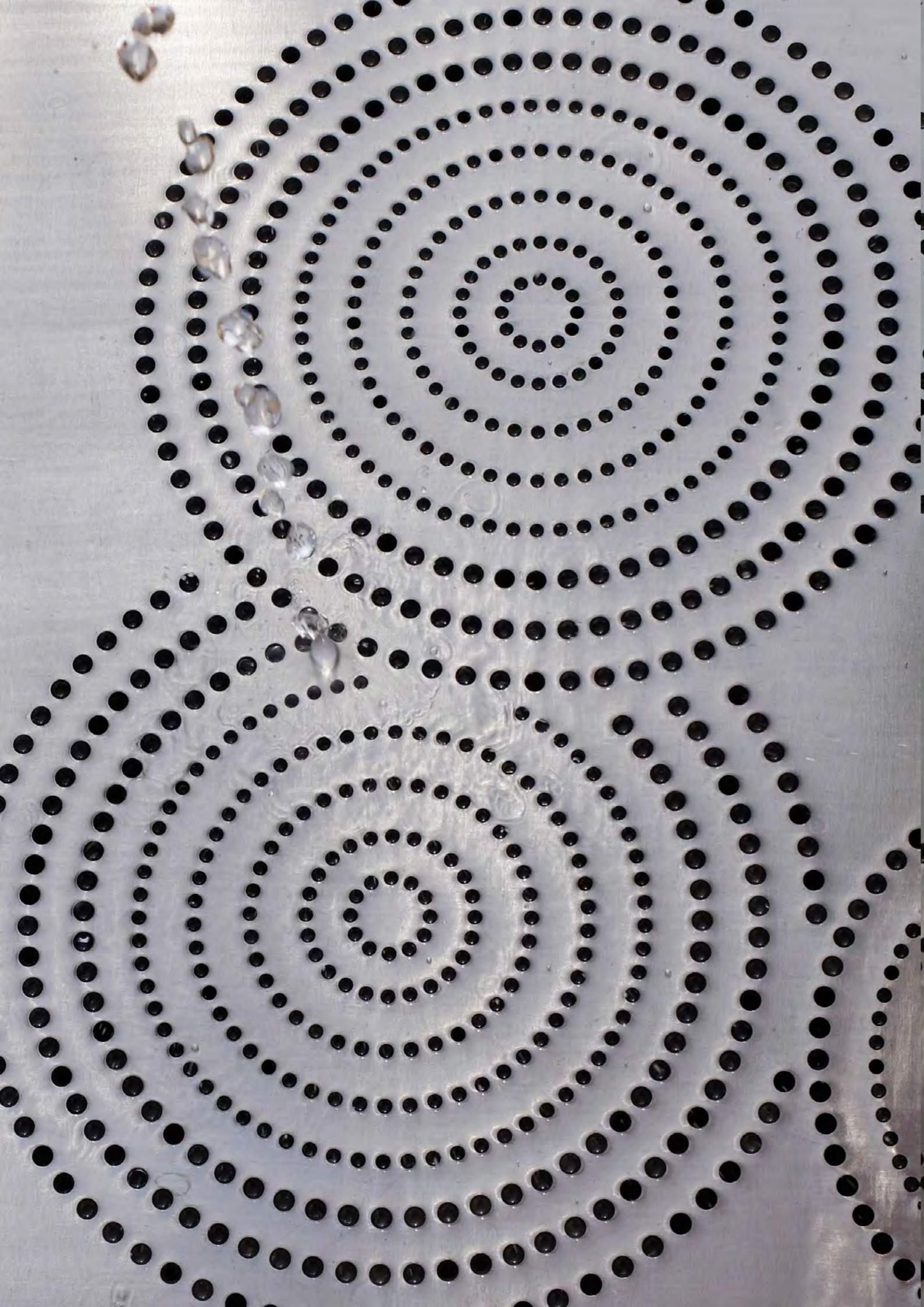

Fontaine polyphonique

LES JARDINS AMPLIFIÉS (2024)



soundcloud.com/nadine-schutz-echora

Nadine Schütz ((Echora))

www.echora.ch | nadineschutz@echora.ch



SONOTOPE (2023)

CITÉ DESCARTES – CHAMPS-SUR-MARNE, ZAC DE LA HAUTE MAISON, LOT B1

MOA : Linkcity | MOE mandataire : CoBe (architecte-urbaniste-paysagiste) | Fabrication : Atelire Synapses

Conception d'un jardin sonore pour le développement résidentiel le long des voies ferrées. L'expérience auditive le long des voies est apaisée par différentes présences sonores naturelles mises en avant et valorisée en tant qu'espace des possibles ouvertures et profondeurs d'écoute en sein du tissu urbain.

La composition du jardin sonore part d'une orchestration végétale et bioacoustique favorisant le bruissement des feuilles et graminés et la présence des bourdonnements d'insectes. Cette ambiance est ponctuée des dispositifs sonores qui musicalisent l'arrosage, font écho aux bois disparus tout en gardant les nouveaux arbres plantés, invitent à écouter et parler avec les insectes. Ces instruments paysagers et ludiques invitent les nouveaux habitants, les voisins et passants à participer, et incitent à écouter l'environnement autrement.

Cette intervention artistique s'inscrit ainsi pleinement à la création d'un nouveau lieu de vie, situé entre un quartier résidentiel et un quartier-campus universitaire. Elle propose de faire le lien entre ces deux mondes familiaux et scientifiques en s'inscrivant à une expérimentation sensible et ludique autour d'une «biodiversité heureuse» pensée au sens large. La biodiversité est en effet audible!

L'œuvre multipartite réunit quatre différents dispositifs sonores : *Les échos des bois*, *Les moulins à paroles d'insectes*, *les tuyaux d'écoute biophiles*, et *l'arrosage musical*.



soundcloud.com/nadine-schutz-echora

Nadine Schütz (((Echora)))

www.echora.ch | nadineschutz@echora.ch

Echo des bois



L'écho des bois est composé des suspensions en bois recyclé, qui produisent un effet acoustique en s'entrechoquant aux vents fortes. Les suspensions entourent les arbres principaux (*Celtis australis*) grâce à un anneau métallique tenu en l'air par un fin poteau. Le bois utilisé pour cette création provient des arbres abattus sur le terrain. Le dispositif prolonge ainsi de manière poétique leur présence sur le site, comme un mémorial frugal, protecteur et animé qui rappelle le respect des arbres. Il est muni d'un agitateur caché dans les massifs végétaux qui introduit une dimension interactive engageant les usagers dans un rituel.

Moulin à paroles d'insectes

SONOTOPE (2023)



Des cylindres acoustiques en bois munis tournant sur un double jeu des roues libres sont montés sur le bord de la jardinière. Ils produisent un bruit de vol d'insectes lorsque leur rotation est entraînée par la main des usagers. Ce dispositif se prête comme un jeu sonore aux enfants, leur permettant d'entrer de manière ludique en un partage des voix avec la biocénose du site, tout en se défoulant. Le son produit est d'une délicatesse qui peut également avoir un effet de massage sonore aux visiteurs assis en proximité.

Arrosage musical



L'arrosage musical fait retentir l'eau dans l'espace commun des jardins et sur la placette publique. Des cymbales métalliques installées sur des petites caisses de résonance enfouies sont positionnées sous les conduits d'un arrosage ponctuel goutte-à-goutte. Les gouttes produisent un effet acoustique en tombant dessus avant de s'écouler vers la terre. Ce dispositif produit une présence aquatique à la fois minimale et musicale. Le dispositif met en scène l'eau comme un bijou luxueux, un élément précieux à savourer avec modération, goutte à goutte. Il offre un effet bienfaisant auditif, permet de « se ressourcer » tout en stimulant une « conscience des ressources » écologiques à partager avec tout vivant.

Tuyaux d'écoute biophiles

SONOTOPE (2023)



Les tuyaux d'écoute biophile permettent d'écouter les sons des insectes se nourrissant aux plantations mellifères dans la jardinière, sans s'y rapprocher depuis la banquette montée sur le bord de la jardinière. L'ensemble est composé d'un cône de captation au milieu de la jardinière orienté vers le bas et deux cônes de réception orientés vers la banquette. Tous les cônes sont interconnectés, le dispositif se prête alors à l'écoute des insectes qui jouissent des plantations odorifères et mellifères ainsi qu'au jeu de téléphone entre deux personnes.



Photo : du bureau de Alain Bublex.

BOITE À TUBES #1 (2021)

MÉMOIRES SONORES INDUSTRIELLES, LES GRANDES-SERRES DE PANTIN

Commande : ALIOS | Conseil en art : GioCa

Les Grandes-Serres de Pantin, projet d'Alios Développement, sur le site des usines Pouchard (usinage de tubes d'acier), en bordure du canal de l'Ourcq, est un programme immobilier mixte, comprenant un volet culturel (art, artisanat, musique). Dans ce cadre, les 2 œuvres de commande Boite à tubes #1 et #2 accompagnent la transformation du site et ses nouveaux usages en évoquant sa mémoire sonore. Pour reconstruire la chaîne de production industrielle et cueillir l'esprit du lieu en transformation, j'ai effectué des enregistrements sonores à différents endroits : dans les ateliers Pouchard à Mitry-Mory, dans les usines Osborn à Longueville, sur le site des Grandes-Serres avec des artistes en résidence, ainsi que le long des voies ferrées adjacentes et du canal de l'Ourcq. Ce travail est complété par des mesures pour capter l'empreinte acoustique de la Grande Halle, ainsi que par des bruitages que l'artiste a réalisés avec des morceaux de tubes dans ce vaste espace résonnant.

Boite à tubes #1 est une archive-repertoire sonore de l'activité industrielle, un dispositif électroacoustique logé dans une cabane de contrôle existante, située au centre de la grande halle historique, diffusée à travers des tubes de différentes dimensions donnant lieu à une harmonie parfaite (la - do - mi) que l'on peut entendre quand on y pose l'oreille.

Ce travail collaboratif entre artiste et promoteur fait du son une composante-clef du projet urbain, le motif de la transformation d'un site, et participe entièrement à sa nouvelle identité, sa mémoire sonore et vivante.



Video : <https://vimeo.com/797021651>



Photo: Zabriskie Prod

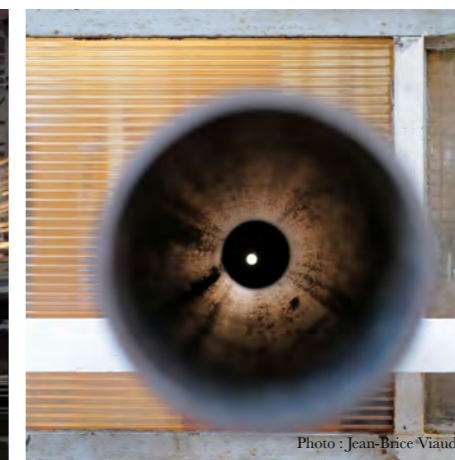

Photo : Jean-Brice Viaud.



Nadine Schütz ((Echora))

www.echora.ch | nadineschuetz@echora.ch



BOITE À TUBES #2 (2021)

MÉMOIRES SONORES INDUSTRIELLES, PANTIN, GRANDES-SERRES & DIFFÉRENTS SITES

Commande : ALIOS, Conseil Artistique : GioCa

Boîte à tubes #2 est une plateforme mobile et collective de composition sonore, sensiblement de mêmes dimensions que BAT #1, montée sur remorque, qui propose une **expérience de DJing interactive, créative et mémoriale, immortalisée par une carte postale sonore envoyée par e-mail**. Boîte à tubes #2 est l'évolution d'une œuvre précédente, Boîte à tubes #1, réalisée sur cet ancien site industriel à partir d'une cabane de contrôle existante. Ces deux pièces vont coexister au sein de la future programmation culturelle du site. Alors que la Boîte à tube #1 est localisée et stationnaire sur le site du Cheval Blanc à Pantin, la Boîte à tubes #2 peut migrer ailleurs pour participer à des événements et à des manifestations culturelles (sur l'espace public ou privé), et rendre ainsi la mémoire sonore à la collectivité.

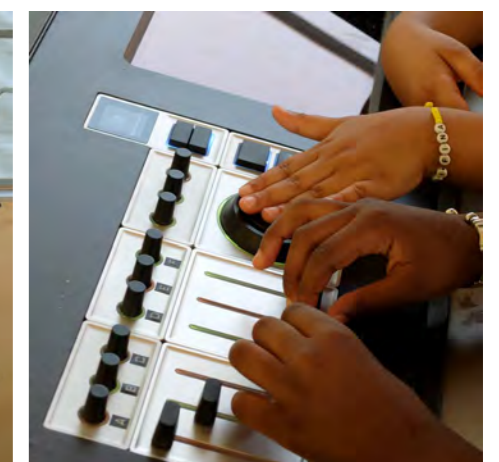

Nadine Schütz (((Echora)))

www.echora.ch | nadineschuetz@echora.ch



Photo : Citynox

NICHES ACOUSTIQUES (en cours)

PARVIS DU NOUVEAU TRIBUNAL JUDICIAIRE, PARIS

MOA : Ville de Paris | Conseil en art : GioCa | Projet en cours

Le « Dispositif sonore pour le bien-être auditif et socio-spatial » intégrée aux mâts d'éclairage relie le parvis du TJ aux paysages sonores des parcs publics voisins dans un théâtre sonore qui renvoie les bruits de la circulation en arrière-plan. Ajustées de sorte qu'ils créent des champs sonores distincts, les niches acoustiques créées ainsi animent et valorisent le lieu sans l'étouffer. Grâce au système d'harmonisation environnementale, les sonorités propagées s'adaptent en temps réel aux dynamiques acoustiques et météo du site. Ce projet s'inscrit à un double-enjeu: il s'agit d'un côté d'améliorer le confort acoustique et d'autre côté de renforcer l'identité du lieu en tant que espace public, intégré dans un nouveau voisinage qui dépasse même la frontière du périphérique.

PARIS BUDGET PARTICIPATIF

Projet lauréat du Budget Participatif de la Ville de Paris 2019.

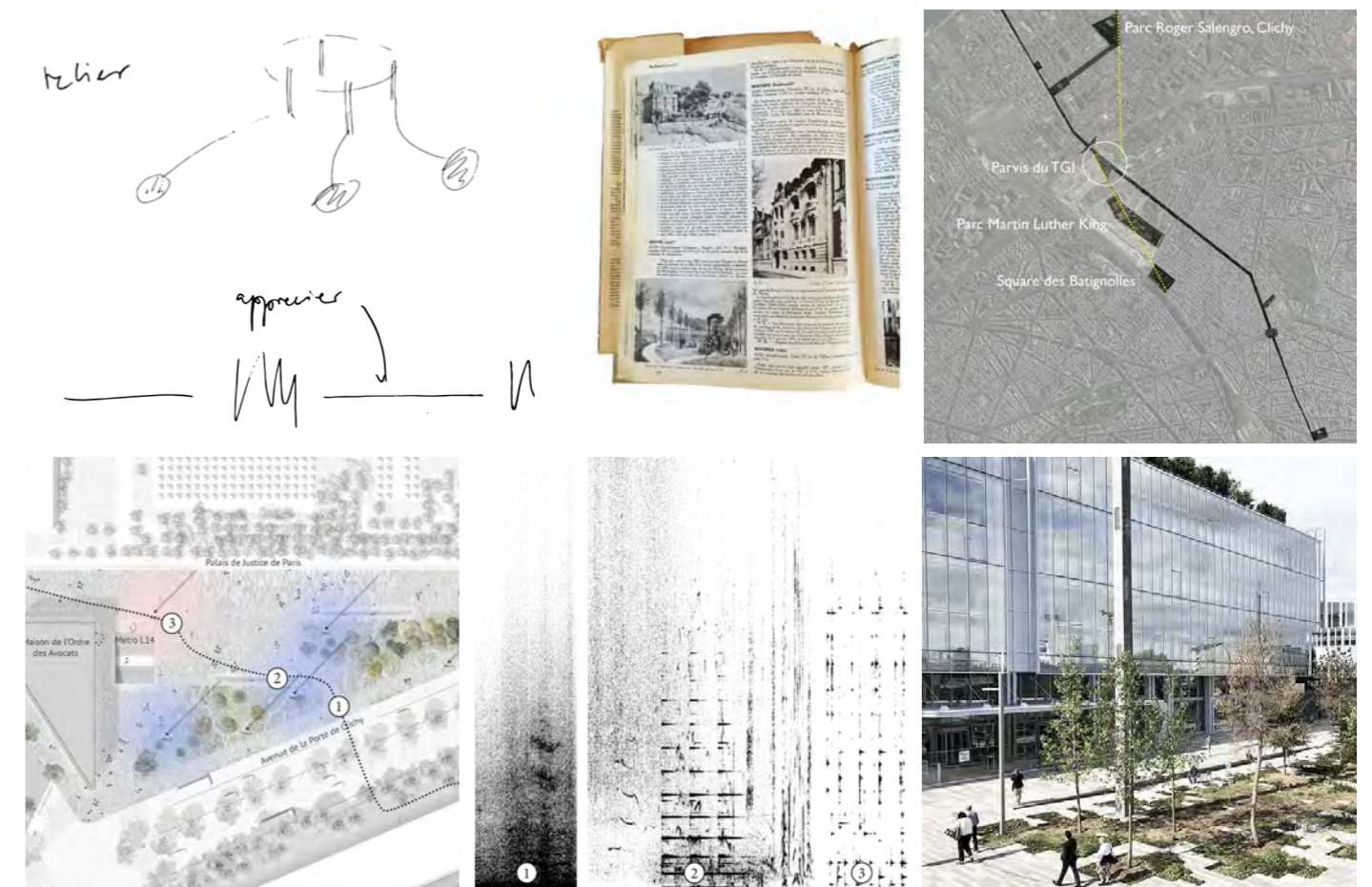

Nadine Schütz (((Echora)))

www.echora.ch | nadineschuetz@echora.ch



JARDIN DES RÉFLEXIONS

PLACE DE LA DÉFENSE, LA DÉFENSE, HAUTS-DE-SEINE

Commande : Paris La Défense | MOE : BASE, Explorations | *Projet non réalisé, projet virtualisé (voir page suivante)*

En complément des nouveaux jardins plantés au nord et au sud et la grande pelouse à l'ouest, trois «coquillages» – des parasols en forme des nuages fabriquées en bronze – viennent cadrer la place à l'est, et y créent un point de repos et d'interaction. Comme un coquillage, le fonctionnement environnemental de ces structures est double: ils offrent à la fois de la protection et une expérience d'amplification ambiante. En tant que structures protectrices ils deviennent des parapluies ou des parasols, grâce à un dispositif acoustique ils deviennent des instruments qui font résonner des gouttes d'eau, multiplient les pas des pieds et les transforment dans des illusions des vagues et voix multiples - juste comme un coquillage qui transforme le bruit environnemental en miniature d'océan.

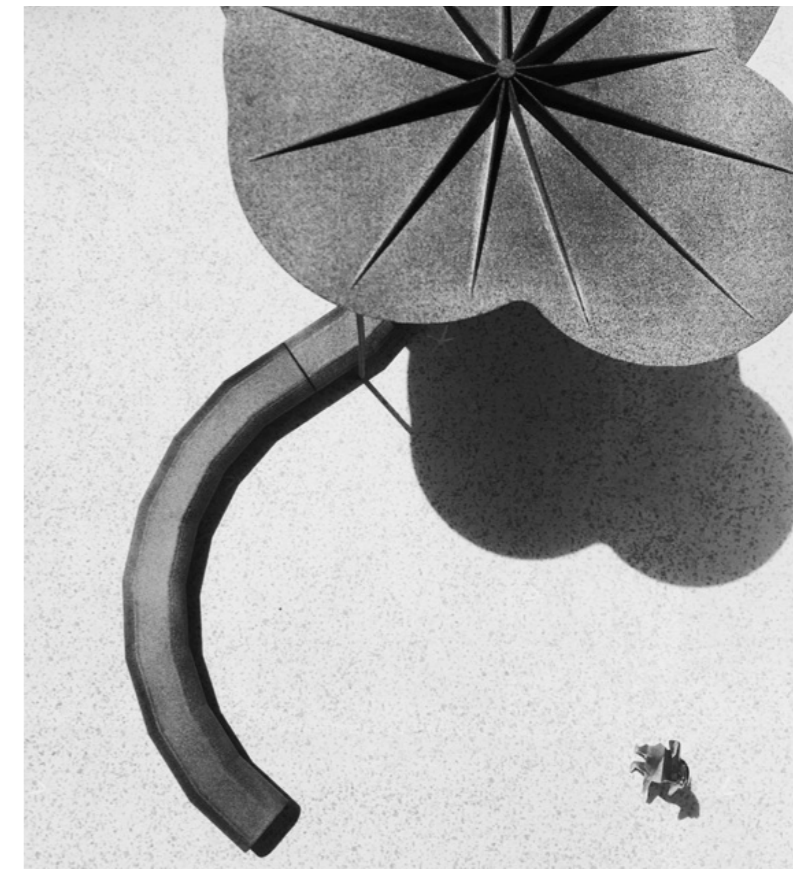

Nadine Schütz ((Echora))

www.echora.ch | nadineschuetz@echora.ch

**Études acoustiques urbaines et
schémas directeurs paysagers.**

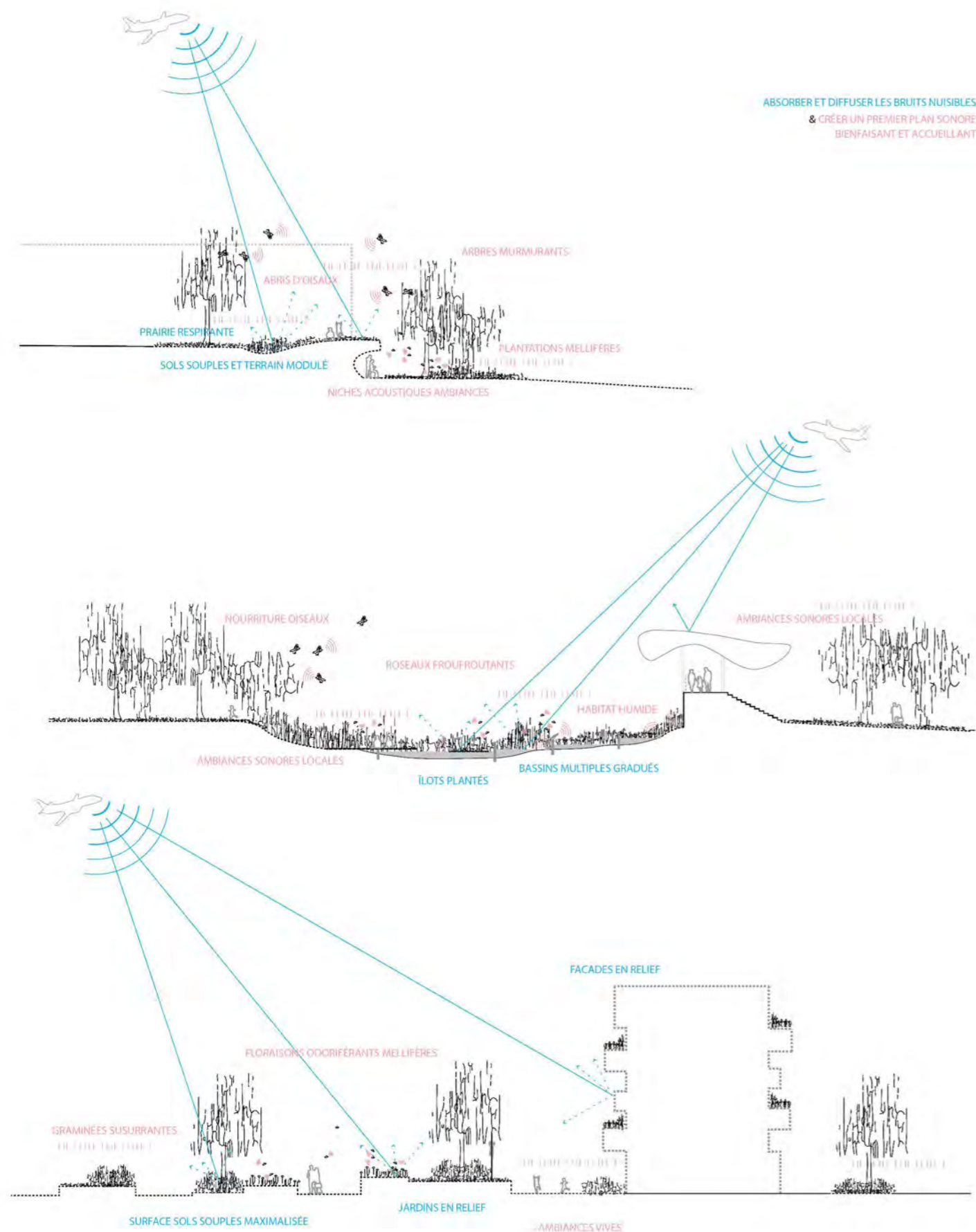

LE PARC DE LA RELIANCE (2019)

CENTRE HOSPITALIER GONESSE | Plan d'ambiances.

Client : Kaufman & Broad, Sogeprom | MOE : SATHY (architecte-urbaniste), TN Plus (paysagiste)

Conception du paysage sonore et conseil en acoustique environnementale pour la réalisation d'un ensemble immobilier résidentiel de 18700 m² et d'un parc arboré. La Ville de Gonesse est fortement exposée aux contraintes du Plan d'Exposition au Bruit de l'aéroport de Roissy Charles de Gaulle. Les réponses apportées vont au-delà du traitement commun défensif de «bruit» : elles visent l'apaisement des nuisances auditives présentes sur le site, tout en y intégrant dans leur traitement une dimension réconciliatrice, pro-active et préventive – une compréhension de l'environnement sonore comme ressource. À l'échelle du parc et de l'architecture, la conception du paysage sonore s'intègre dans l'aménagement à travers des axes communs entre composition végétale et aquatique et effets acoustiques liés au terrain et aux surfaces.

En termes de paysage sonore, il s'agit de réfléchir à comment faire évoluer le site de façon holistique pour que son identité sonore apporte du confort spatial de la poésie environnementale.



Nadine Schütz ((Echora))

www.echora.ch | nadineschuetz@echora.ch

7. LA CRÉATION D'UN PAYSAGE SONORE



COUPE TRANSVERSALE SCHÉMATIQUE

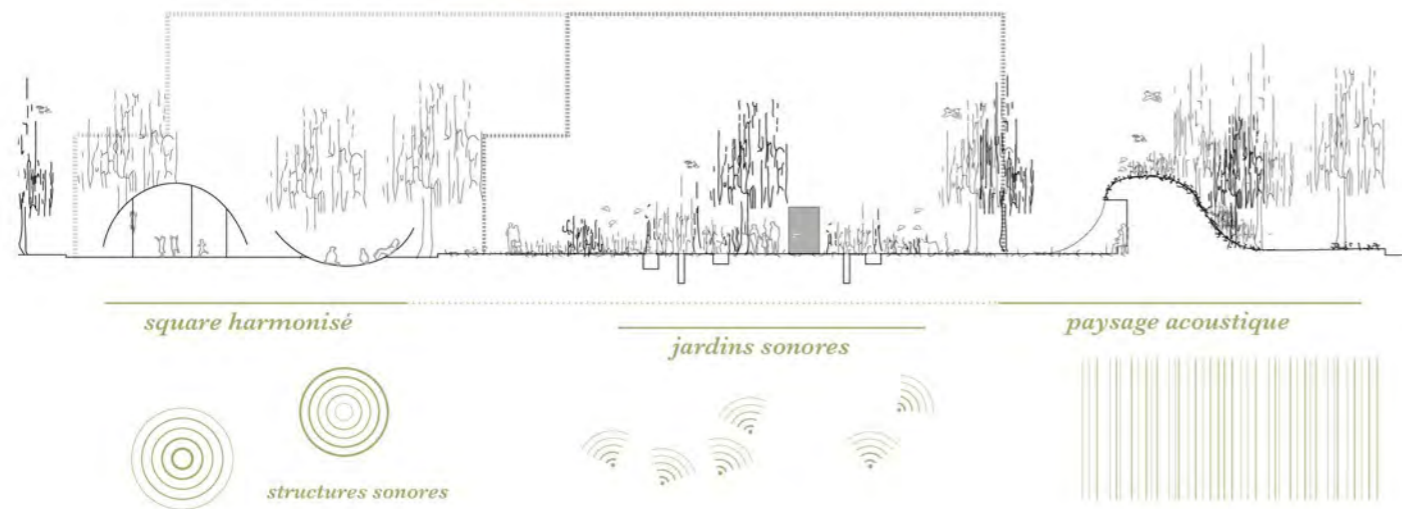

COMPOSITION SPÉCTRALE TYPIQUE AUX DIFFÉRENTS POINTS D'ÉCOUTE

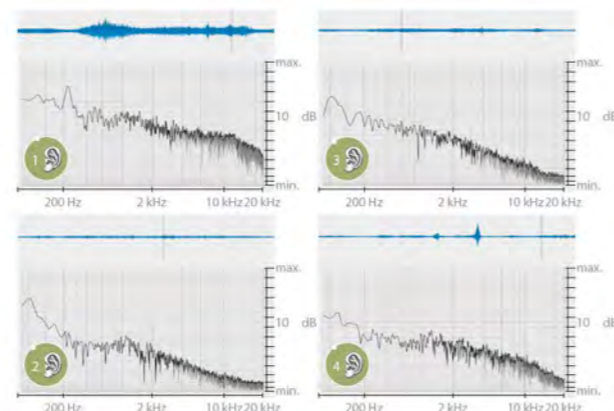

ENTRÉE PAUL VAILLANT COUTURIER (2018)

TRAPPES-EN-YVELINES | Plan d'ambiances.

Client : Groupe Arcade | MOE mandataire : CoBe (architecte-urbaniste)

Conception du paysage sonore et conseil en acoustique environnementale pour la réalisation d'un ensemble immobilier résidentiel de 18700 m² et d'un parc arboré. La Ville de Gonesse est fortement exposée aux contraintes du Plan d'Exposition au Bruit de l'aéroport de Roissy Charles de Gaulle. Les réponses apportées vont au-delà du traitement commun défensif de «bruit» : elles visent l'apaisement des nuisances auditives présentes sur le site, tout en y intégrant dans leur traitement une dimension réconciliatrice, pro-active et préventive – une compréhension de l'environnement sonore comme ressource. À l'échelle du parc et de l'architecture, la conception du paysage sonore s'intègre dans l'aménagement à travers des axes communs entre composition végétale et aquatique et effets acoustiques liés au terrain et aux surfaces.



RECRÉATION



ÉCRAN ACOUSTIQUE ET FILTRE/MASQUAGE SONORE



DÉFOULEMENT SONORE ENCADRÉ/PROTÉGÉ



SONORITÉS BIENFAISANTES AQUATIQUES ET ÉOLIENNES



AMBIANCES BIOACOUSTIQUES

Nadine Schütz (((Echora)))

www.echora.ch | nadineschuetz@echora.ch

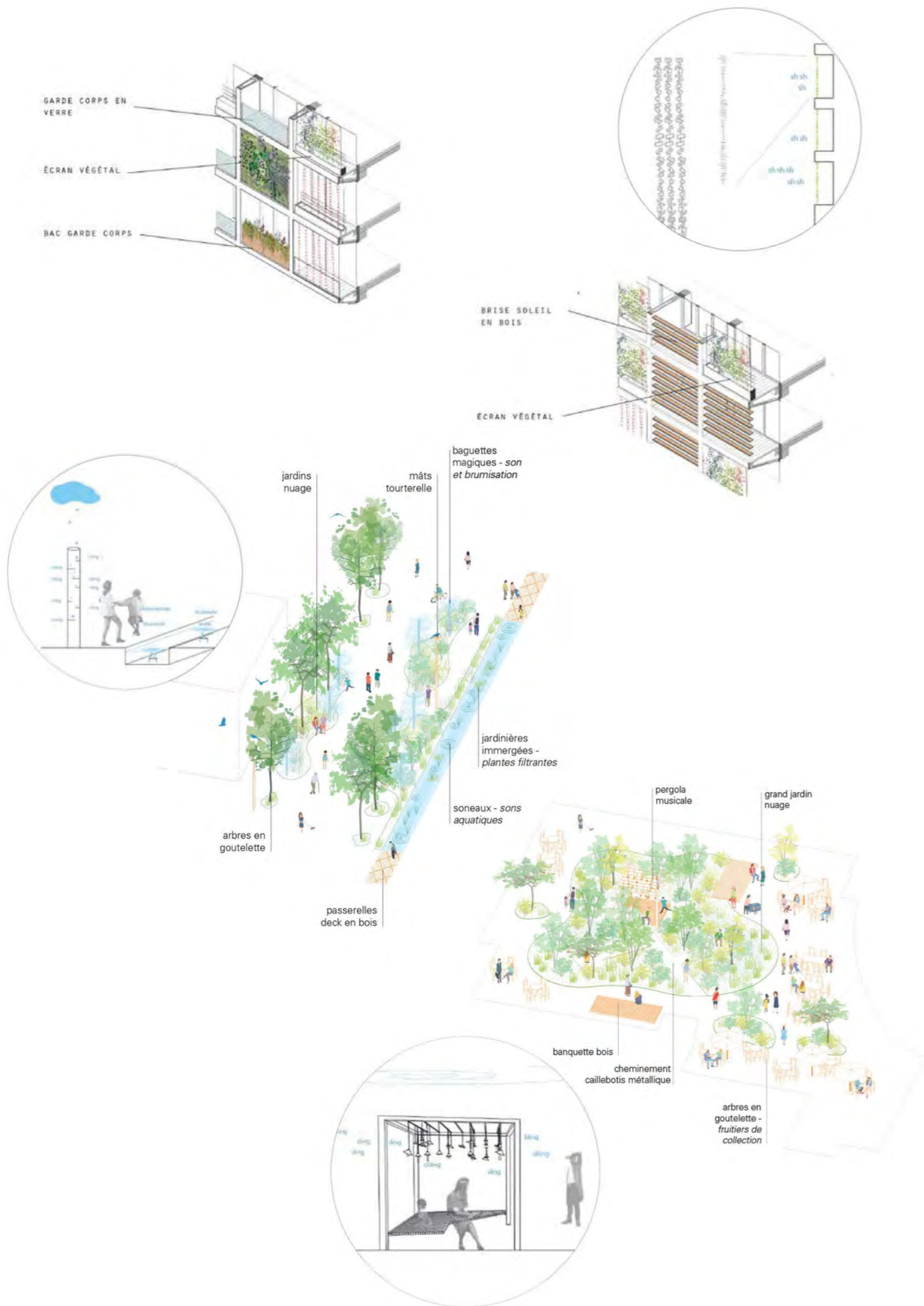

IP FACTORY – INVENTER BRUNESEAU (2018)

PARIS, RIVE GAUCHE | Conception de façades acoustiques et paysages sonores.

Client : Unibail-Rodamco-Westfield, Kaufman & Broad, Sogeprom | Concours : 2018, 2ème Prix

MOE : Heatherwick Studio, Arte Charpentier, Brénac-Gonzalez, HEMA Architectes, DVVD, Lina Ghotmeh, Emmanuel Nebout, Base

Conception des éléments acoustiques paysagers et architecturaux pour l'aménagement d'un nouveau morceau de ville, des nouveaux lieux de vie, sur un terrain chargé d'infrastructures routières. Développement des dispositifs d'apaisement acoustique et de jardinage sonore d'un environnement auditif à la base hostile, en un paysage plus accueillant et naturellement musical.

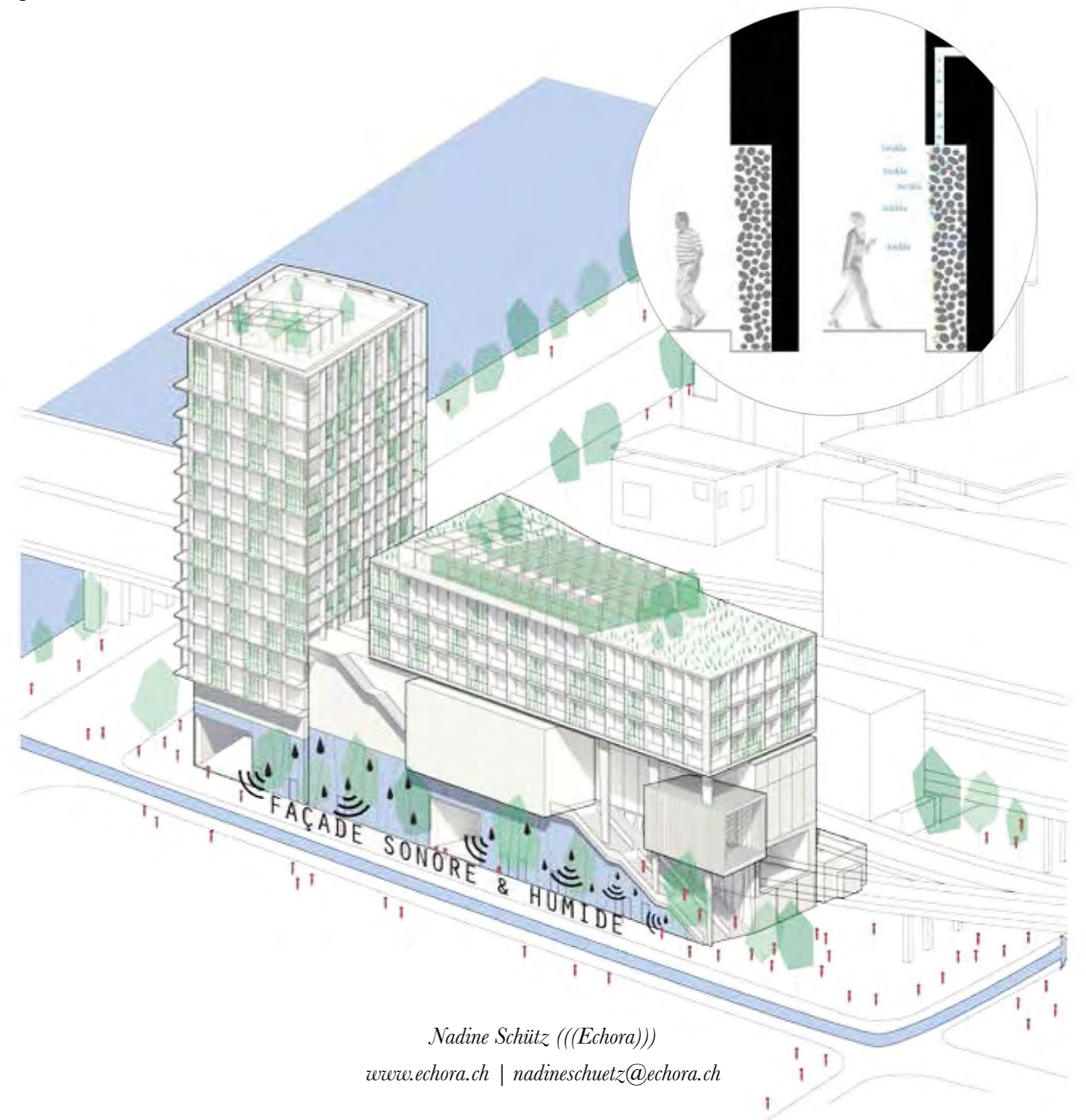

Nadine Schütz ((Echora))

www.echora.ch | nadineschuetz@echora.ch



GUGGENHEIM MUSEUM HELSINKI (2014-2015)

HELSINKI, VIEUX PORT | Conception paysagère.

Client : Guggenheim Foundation | Concours : 2014 – 2015, 2ème Prix | Architecte-urbaniste : agps Architecture

Le projet architectural revalue le caractère industriel du port le rend accessible à de multiples usages publics. Les éléments de la conception paysagère et acoustique étendent cette idée à l'environnement plus vaste, reliant l'activité urbaine et les sonorités naturelles caractéristiques du site. Le long de la rue, un long toit en forme de perron abrite des ateliers d'artisans, dédiés aux fabrications scénographiques pour le musée et à l'accueil des artistes en résidence. Les sonorités qui s'échappent de ces ateliers rappelleront à l'avenir le passé industriel du lieu. Sur l'esplanade devant l'entrée principale du musée, de subtiles dépressions dans le sol (une conception microtopographique) permettent de recueillir l'eau de pluie ou la neige fondue dans des plans d'eau qui procurent un sentiment de calme, en plein centre-ville.





TOPOGRAPHIE ACOUSTIQUE (2012)

HEIDEN, SUISSE | Étude paysagère.

Commande : Commune de Heiden | Concours . 2012 | Architecte : Rafaa

Réévaluation de l'ensemble du parc et de l'avenue historique é Heiden (CH) comme espace public à usages multiples pour les loisirs et le repos. Le parc est transformé en topographie acoustique qui contrebalance entre ce qu'on voit et se qu'on peut entendre et réduit ainsi l'impact sonore d'une rue fréquentée qui confine le site.



Nadine Schütz ((Echora)))

www.echora.ch | nadineschuetz@echora.ch

**Œuvres mobiles et installations
sonores éphémères**



FU(N)GA (2024)

ARTS PRODUCTION GRANT 2024 SUPPORTED BY PRO HELVETIA | CRÉATION À 4 MAINS
AVEC TIZIANO DERME | *Exposition : Ars Electronica 2024 - Theme exhibiton «Hope»*

Fu(n)ga explore la relation entre croissance fongique, CO2 et vibrations acoustiques par le biais de la spatialisation et de la sonification expérimentale. L'expérience comprend trois éléments principaux : le développement d'un processus fongique enzymatique dans des conditions climatiques contrôlées, le suivi du CO2 issu de la respiration fongique et l'utilisation du son pour promouvoir et transposer les tracés de croissance fongique avec et en des indices audibles. Un réseau de capteurs et de transducteurs crée un processus de feedback polyphonique. Il combine la stimulation acoustique des champignons (parler aux champignons) et la sonification de la respiration fongique (écouter les champignons) mesurée en temps réel et pendant les expériences. Un système audio spatial immerge les visiteurs dans la composition organique et intègre leur respiration. Telle une fugue musicale, cette polyphonie métabolique se développe en un paysage auditif dans lequel de multiples voix et temporalités se reflètent les unes les autres.

Fu(n)ga crée un nouveau domaine médiatique bio-sensoriel qui invite à la réflexion sur le rôle du CO2 en tant que condition intrinsèque de la vie.

Performance : Fu(n)ga - séances d'écoute bio-soniques

Les séances d'écoute bio-soniques sont des performances d'écoute curatées qui invitent le public à se mettre à l'écoute de l'environnement sonore polyphonique et multitemporel créé par Fu(n)ga. La performance se déroule en trois parties : Introduction, Écoute et Respiration. Au cours de la performance, les auditeurs deviennent eux-mêmes interprètes, avec *Gonderma lucidum*, *Trametes pubescens* et les artistes.



Nadine Schütz (((Echora)))

www.echora.ch | nadineschuetz@echora.ch



STRUMENTO RADICALE (2023)

EARTH MOVEMENTS // CONNECTED (recherches artistiques en cours)

Residence artistique - Centro Corradino d'Ascanio, Rainao (IT)

Ce projet est une exploration artistique des mouvements de la terre, de leur étude scientifique et de la façon dont nous pouvons nous y connecter de manière significative, sensorielle et corporelle.

À son origine, il y a une invitation du tout nouveau Centro Corradino d'Ascanio à Raiano (IT), qui se consacre à la collaboration entre l'art et la science. Une première période de résidence sur place a eu lieu en décembre 2023.

Inspiré par la sismicité du paysage des Abruzzes avec ses multiples structures sédimentaires et l'occupation spirituelle de la terre apparente et des formations rocheuses de la région, j'ai créé *Strumento Radicale* (instrument à racines). C'est un premier résultat sculptural de cette recherche, un dispositif d'écoute permettant de se connecter à l'in audible. Il fera partie d'un environnement d'exposition sonore composé de divers enregistrements sonores (ambiants, structurels, hydrophoniques) réalisés dans la région et disposés selon une partition topographique.



Nadine Schütz ((Echora))

www.echora.ch | nadineschuetz@echora.ch

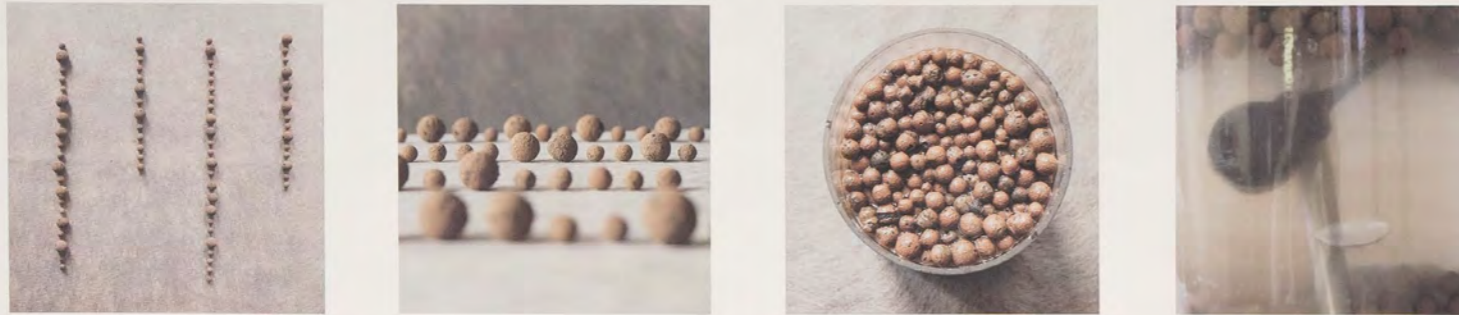

VWA DƏ VWA DO (2023)

LA TERRASSE ESPACE D'ART DE NANTERRE

Commande : Ville de Nanterre | Exposition : Le Génie des Lieux #3

« Rien n'est resté fixe, rien de le sera. Nous passerons tous ; et le bruit des noms les plus célèbres s'éteindra comme le son d'un instrument se perd dans les airs et finit par se confondre avec le murmure lointain des eaux et des vents. » Eusèbe Salverte, 1824

Le nom du quartier des Groues, qui n'existe pas encore sur google maps, peut renvoyer à un choronyme (ici en vieux français une terre argileuse mêlée de pierres), une velléité politique qui relève de l'urban branding, ou une simple sonorité. Son imaginaire reste à construire.

La pièce Vwa də vwa do donne une voix aux éléments du paysage : eau, terre, air. Elle compose une partition à partir des noms de rues réduite à des onomatopées, afin d'en court-circuiter le déterminisme du langage souvent chargé d'un contexte sociétal ou politique et de les offrir aux nouvelles interprétations des lieux par les habitant.es du quartier.

Trois puits sonores diffusent par intermittence des sonorités aquatiques, aériennes, argileuses, rythmées selon la transcription en morse des noms des rues. La matière de la composition est ici présentée de façon documentaire, à la manière d'extraits d'une partition.

Composition sonore multicanale 3.0, durée 18'00" (variable).

Techniques et dimensions mixtes (argile, eau, air, tubes en acier, cylindres en verr, bois, cillebotis, géotextile, différents hydrophones, microphones). Photos couleur 40 x 40cm.



Photo : Line Francillon



Photo : Line Francillon

Nadine Schütz (((Echora)))

www.echora.ch | nadineschuetz@echora.ch



Photo : Line Francillon

CHANTERRE (2023)

LA TERRASSE ESPACE D'ART DE NANTERRE

Commande : Ville de Nanterre | Exposition : Le Génie des Lieux #3

Le chantier est le lieu d'une transformation. Il est aussi un temps d'attente, qui renvoie à un avenir (le nouveau quartier), mais également à un passé (celui des autres transformations, parfois brutales), qu'à vécu la ville de Nanterre en ces lieux.

Le temps de cette attente est ici exploré, transformé, étendu, dans ce qui se présente comme une antichambre: salle de garde ou purgatoire, le paysage sonore rallongé composé des captations du chantier ralenties 100 fois, reconstitue une expérience dilatée au sein de cette pièce. Les infrabasses y dévoilent une matière purement temporelle et mémorielle, une épaisseur, une invitation à une attente sans finalité, possiblement à l'introspection, à la méditation, à l'appréciation des nuances contenues dans la violence de la transformation urbaine.

Installation sonore multicanale 4.1, durée variable.



[Chroniques de Terrain – #9 Nadine Schütz \(Présentation radiophonique par Mélià Roger\)](#)



Nadine Schütz (((Echora)))

www.echora.ch | nadineschuetz@echora.ch



FOLIÉ(E) (2023)

LA VITRINE, PLACE NELSON-MANDELA, NANTERRE

Commande : Ville de Nanterre | Collaboration artistique : Florence Cosnefroi

Folié(e) reprend « Folie », le nom du quartier historique compris entre les actuels quartiers des Groues et de l'Université. L'étymologie renvoie à folium et désignait un « abri de feuilles » puis une « maison de campagne », comme celle que révèle le cadastre à Nanterre dès le XVIIe siècle. « Folié(e) signifie garni(e) de feuilles mais à la Folie, où sont les arbres et les feuilles ? Le décalage entre le nom la Folie et la réalité du lieu questionne. Des arbres apparaissent sur les visuels de promotion du quartier; la pépinière promet des arbres. L'urbanisation semble néanmoins très minérale, là où on rêverait d'un nouveau quartier "garni de feuilles " » précisent les deux artistes. L'installation se joue de cette présence-absence : Florence Cosnefroy en travaillant sur des feuilles avec de l'encre artisanale végétale et Nadine Schütz en créant des sons avec des instruments issus du monde végétal. Les ondes sonores fugitives qui vibrent sur les vitres ou les couleurs instables qui s'estompent à la lumière évoquent ces présences fantomatiques des arbres, dont la présence bénéfique serait si bienvenue.

Nadine Schütz : composition sonore 3 canaux sur transducteurs de vibration, 2023.

Florence Cosnefroy : encre végétale artisanale (pigments d'origine végétale, gomme arabique, eau), 300 feuilles 29,7x 42 cm, 2023

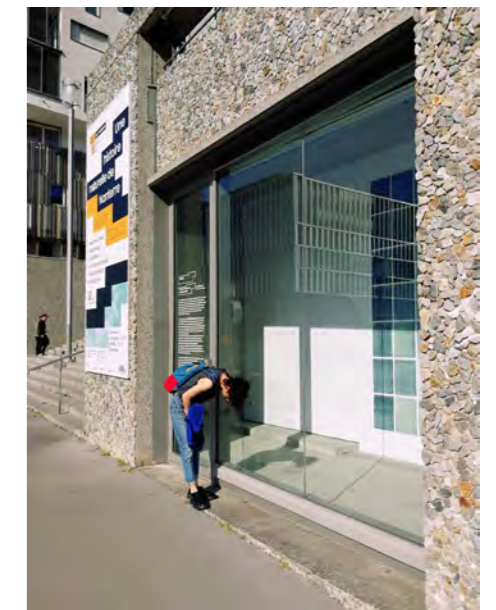

Nadine Schütz (((Echora)))

www.echora.ch | nadineschuetz@echora.ch



Photo : Justinien Tribillon

HORIZON (BRAEK, DUNKIRK) (2023)

RÉSIDENCE JACHÈRES, DUNKERQUE

Commande : Jachères - Mondes Nouveaux | Expositions : Halle aux Sucres Dunkerque, Bazaar St So Lille

Horizon (Braek, Dunkerque) est une Cette installation est le résultat d'une résidence de deux semaines dans le port industriel de Dunkerque, dans le cadre du projet Jachères curaté par Usus & Fructus et soutenu par le programme Mondes Nouveaux, lors de laquelle j'ai réalisé un stage d'observation chez les dockers dans le port des aciers. Cet horizon acoustique dessine un gradient entre des conditions d'écoute lointaines et proches, résolvant le vis-à-vis de la mer et de l'industrie. Plus on les entend de loin, plus les sons de ces origines différentes se ressemblent. Ce n'est que si l'on s'approche et que l'on écoute, dépassant ainsi les frontières physiques et émotionnelles de ce que l'on pourrait considérer comme les friches mentales de notre société urbaine contemporaine, que la différence devient audible, et que le bruit devient son.

Installation sonore multicanale 4.1, durée du loop : 39'42''.

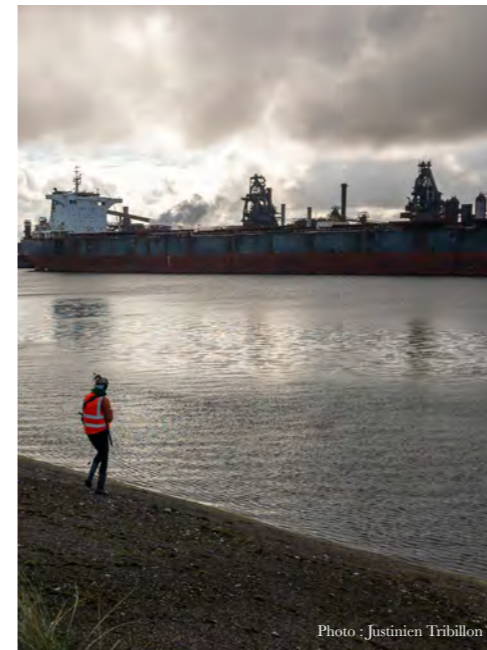

Photo : Justinien Tribillon

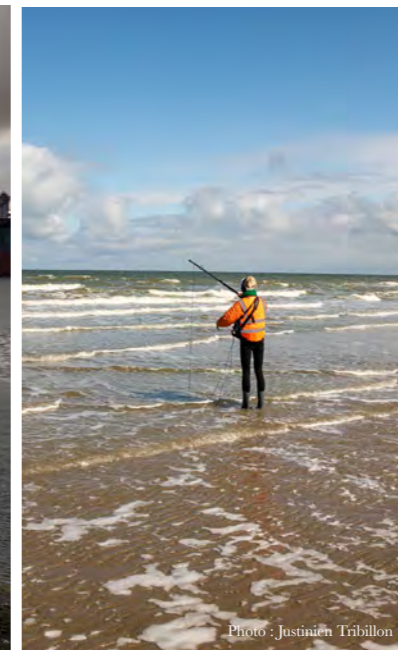

Photo : Justinien Tribillon

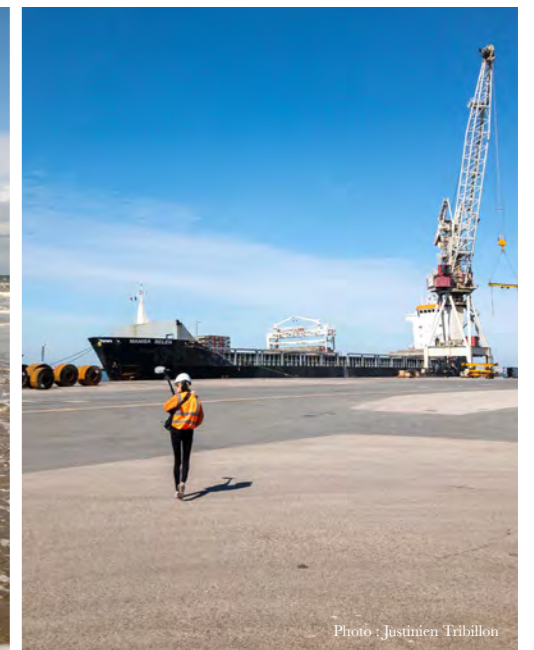

Photo : Justinien Tribillon

Nadine Schütz (((Echora)))

www.echora.ch | nadineschuetz@echora.ch

Tableau metallomaritime



HORIZON (BRAEK, DUNKIRK) (2023)





Photo : Fani Kostourou

HUMAN RECORDER (2022)

RÉSIDENCE TRAM DES NATIONS, GENÈVE

Commande : Ville de Genève, Theatrum Mundi

À l'occasion de la résidence artistique du Tram des Nations, Nadine Schütz a conçu un dispositif d'enregistrement et de diffusion sonore mobile spécifique pour révéler et activer le paysage sensible et humain à travers un processus expérimental de partage et d'interactivité. Par le biais de différents microphones qui permettent d'enregistrement l'in audible (les textures des seuils, la vie intérieure des eaux qui traversent la ville, les champs magnétiques des infrastructures de la mobilité urbaine) et d'un haut-parleur porté sur le dos qui permet aux passants d'entendre en temps-réel ces sonorités mystérieuses, elle engage des conversations avec usagers et habitants du territoire qui témoignent de l'existence multiple du paysage et des gens qui l'habitent.

À la fois démarche, instrument et performance artistique, Human recorder explore le potentiel performatif de l'enregistrement sur le terrain (du field recording). C'est une activation du paysage sensible et humain par le biais du son, issue d'une combinaison originale des techniques numériques, du détournement, du street art et de la présence physique caractérisant le spectacle vivant. C'est aussi un travail de répertoire, prêt à intégrer dans d'autres créations et collaborations, en particulier le projet Points de départ, deux œuvres réalisées en collaboration avec Alex Hanimann lors de la résidence artistique du Tram des Nations.



tramdesnationsresidency.art/



Photo : Fani Kostourou



Photo : Fani Kostourou

Nadine Schütz ((Echora))

www.echora.ch | nadineschuetz@echora.ch



Photo : Serge Boulaz



Photo : Explore

POINTS DE DÉPART (2022)

RÉSIDENCE TRAM DES NATIONS, GENÈVE | CRÉATION À 4 MAINS AV. ALEX HANIMANN

Commande : Ville de Genève, Theatrum Mundi, Festival EXPLORE | Collaboration artistique : Alex Hanimann

Points de départ est une composition expérimentale en deux volets entre deux approches artistiques indépendantes mais complémentaires déployées sur le terrain genevois lors du programme de résidence Tram des Nations. Alex Hanimann arpente le paysage avec ses caméras et adopte une posture d'observateur silencieux d'un lieu à l'autre. Nadine Schütz révèle et active les territoires humains et sensibles avec Human Recorder, un dispositif d'enregistrement et de diffusion sonore mobile spécifiquement conçu pour l'occasion. Pour le Festival Explore, les artistes ont produit deux œuvres communes dans lesquelles ils font dialoguer les matériaux visuels et sonores ainsi captés.

Points de départ – L'état des choses

La scène d'ensemble est constituée de deux grandes photographies en noir et blanc qui servent de toile de fond à une série de « puits-boîtes » sonores disposés au sol. Cette scène met en relation les images d'un paysage urbain construit, minéral et quadrillé à celles d'une nature indomptée et foisonnante, apparemment sauvage. Les « boîtes sonores » reproduisent le gabarit carré et grillagé exact des puits de la fontaine de la place des Nations et donnent à entendre des « infrastructures sonores » inédites, à la fois urbaines et organiques, qui bouleversent l'apparente hétérogénéité de la mise en scène.

Points de départ – L'état des lieux

Le film est composé de séquences en plan fixe, captées dans différents lieux entre la place des Nations et le Grand-Saconnex sur lesquelles témoignent chacune à sa manière en voix-off différentes personnes qui habitent ces paysages.



tramdesnationsresidency.art/project/points-de-depart/

Nadine Schütz (((Echora)))

www.echora.ch | nadineschuetz@echora.ch



Photo : Philippe Barbosa

RECONFIGURING THE LANDSCAPE – PARIS (2021)

CRÉATIONS ACOUSMATIQUES SPATIALISÉES (Collaboration: Natasha Barrett, Andrew Knight-Hill)

Commande : IRCAM, Norwegian Academy of Music | Public sound exhibition : IRCAM, Paris, 26.-27.11.2021

Le projet de recherche artistique *Reconfiguring the Landscape* sur lequel j'ai collaboré avec Natasha Barrett et Andrew Knight-Hill s'interroge sur la manière dont la perception des paysages urbains est affectée par l'art sonore, à travers une série de résidences dans des villes partenaires : Oslo, Londres et Paris. Pendant la résidence que j'ai dirigée à Paris, nous avons composé de œuvres musicales en réaction au paysage urbain post-industriel de Paris et de sa banlieue. J'ai invité mes collègues dans le grand hangar du site des Grandes-Serres à Pantin, sur lequel j'avais précédemment réalisé une série d'installations sonores *in situ* (voir Boite à tubes #1 et #2) évoquant la mémoire industrielle du site. Nos créations explorent l'acoustique et la matérialité particulières de cette architecture industrielle et les transposent avec l'aide des derniers outils de spatialisation du son dans une expérience sonore présentée au public pendant deux journées d'atelier et d'exposition à l'IRCAM.



 **Point d'Orgue / Tube 4'13"** (Nadine Schütz, 2021) : soundcloud.com/nadine-schutz-echora

Nadine Schütz (((Echora)))

www.echora.ch | nadineschuetz@echora.ch



AMBITUS (2021)

CRÉATION ACOUSMATIQUE

Commande : Flaneur Magazine, Infinite Loop | Première : Nuit Blanche Paris 2021, La Station Gare de Mines

En résonance avec son travail d'installation sonore à l'échelle architecturale et urbaine, Nadine Schütz développe une approche de la composition spécifique au site que l'on pourrait qualifier de travail d'interprète environnemental.

Le pari artistique de cette approche consiste à produire l'ensemble des matériaux sonores utilisés pour une composition à partir du site lui-même : enregistrements sonores ambiants, effets sonores à partir d'objets trouvés, résonances collectées à partir de structures architecturales et de matériaux paysagers, et, surtout, réponses impulsives. L'espace et le lieu sont ainsi déchiffrés comme on déchiffre une partition.

Ambitus est une composition sonore que Nadine Schütz a créée dans le cadre du projet Infinite Loop, curaté par le magazine Flaneur. Cette œuvre a été présentée pour la première fois à la Gare des Mines à Paris, Porte d'Aubervilliers, lors de la Nuit Blanche en 2021 :

« Avec AMBITUS, j'ai souhaité sculpter les extrémités qui se rejoignent, entre masse sonore et particule sonore, entre vitesse et arrêt, entre distance et différence, entre paysage et corps. C'est le résultat de ma recherche d'une lecture transversale d'une structure linéaire, le périphérique de Paris, que j'ai initiée lors du premier atelier du projet Infinite Loop à La Station Gare des Mines. Cette lecture provoque un changement d'échelle d'écoute, qui intègre et rend audible la résistance intrinsèque du périphérique que j'ai ressentie à cet égard. En musique, l'ambitus désigne l'étendue sonore définie par la note la plus basse et la note la plus haute d'un morceau de musique ou d'un instrument. Dans le contexte urbain spécifique du périphérique, cette notion implique également une négociation entre l'extérieur et l'intérieur, le bruit et le silence. »



soundcloud.com/nadine-schutz-echora

Nadine Schütz ((Echora))

www.echora.ch | nadineschutz@echora.ch

Theremin Centenary Concert - 19th February 2020

Celebrating the 100th anniversary of this iconic electronic instrument, this concert featured new compositions and historically important works, showcasing the history of a century of theremin music.

--- Concert Programme ---

- Introduction - Lev Theremin & Ensemble
- Chase - Andrew Knight-Hill - [PREMIERE]
- The Swan - Camille Saint-Saëns Arr. Lydia Kavina
- Free Music 1 & 2 - Percy Grainger
- Rhythmicon Ensemble - Lydia Kavina
- Hyperdrone - Anna Triosi - [LONDON PREMIERE]
- Mixing Radn - Lydia Kavina
- Theremin Breaks - Mishael Holdbrook [PREMIERE]
- Theremin Film Music - Bernard Herrmann, Danny Elfman, Howard Shaw
- Sirensapes - Nadine Schütz - [WORLD PREMIERE]

--- The Performers ---

- | | |
|------------------------|------------------------------|
| --Theremin Ensemble -- | --Electronic Sound-- |
| Lev Theremin | Mishael Holdbrook |
| Lydia Kavina | Nadine Schütz |
| Charlie Draper | |
| Terry Bowler | --Prepared Piano-- |
| Greta Pistaceci | Anna Triosi |
| Alina Islamova | |
| Susi O'Neill | --Video & Sound Projection-- |
| Sam Enthoven | Andrew Knight-Hill |
| | Reid Dudley-Pearson |

SIRENSCAPES – FOR THEREMIN ENSEMBLE (2020)

COMPOSITION POUR THEREMIN ENSEMBLE

Commande : Ensemble Lydia Kavina et Loudspeaker Orchestra Concerts | Première : 19.02.2020, St. Alfège Church, Londres

Commande de composition pour ensemble de 4-6 thérémines dirigé par Lydia Kavina, à l'occasion du centième anniversaire de l'invention de cet instrument mythique. Le thérémine est un des plus anciens instruments électroniques et se joue sans contact. La composition tripartite Sirensapes est un travail sur l'interaction entre espace acoustique et geste musicale, qui déploie un paysage maritime, mystérieux et ondoyant. Un système de notation spécifique développé par l'artiste fait partie intégrale de la création. La partition graphique qui en résulte peut être animée et projetée sur un écran visible pour l'audience.

Composition pour ensemble de 4-6 thérémines.

Theremin action notation : format impression et format animée (voir page suivante).



Nadine Schütz (((Echora)))

www.echora.ch | nadineschuetz@echora.ch

Sirensapes

score explanation - theremin action notation

Sirensapes I

- Individual notes, placed in a pitch related notation track referring to lower (L), middle (M), and upper (U) tone range.
To be played as discrete notes if not otherwise indicated.
The player chooses the exact duration and volume of each note if no other indication is given.

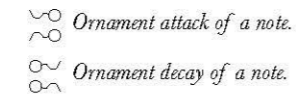
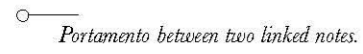
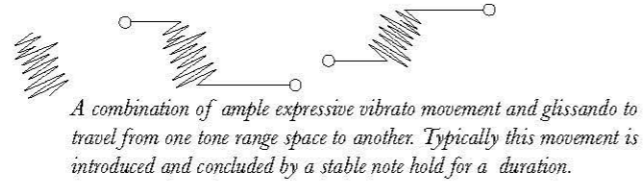

Sirensapes II



Sounds played by performing flashlight movements with pitch hand: the sounds are placed in a pitch related notation track referring to lower (L), middle (M), and upper (U) tone range; the horizontal extension of the symbol indicates the duration of the movement; the four different line weights relate to volume (p/mp/mf/f).

The orientation of the symbol assigns variations of the flashlight movement and relates it to dynamics performed simultaneously by the volume hand:

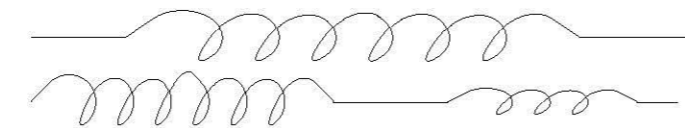
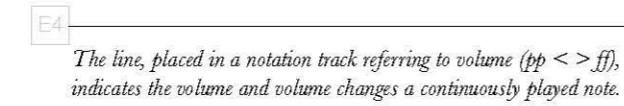
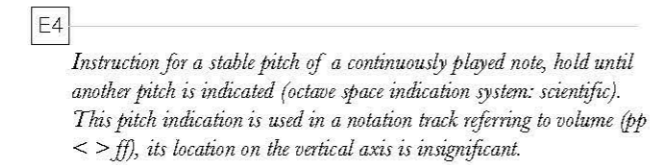
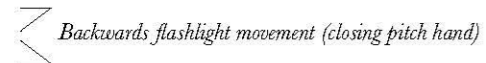
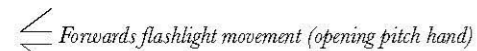

Circular movements with volume hand, perpendicular to volume antenna. For this specific movement, the hand is stretched forming a horizontal plane and the palm of the hand always faces downwards. Height and width of the symbol indicate amplitude and speed of the movement.

Sirensapes III

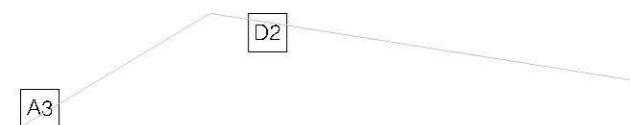

Instruction for a stable pitch of a continuously played note, hold until another pitch is indicated (octave space indication system: scientific). This pitch indication is used in a notation track referring to volume (pp < > ff), its location on the vertical axis is insignificant.

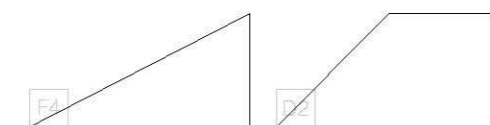

The line, placed in a notation track referring to volume (pp < > ff), indicates the volume and volume changes a continuously played note. The vertical ends of the lines indicate an abrupt interruption of the sound.

SIRENSCAPES – ACTION NOTATION (2020)

The score consists of several systems of staves. The top system includes a Theremin (Th.) staff with a pitch track (U, M, L) and a volume track (pp, ff). Below it are staves for Bass (bs) and Snare (sp). The score features various notation elements such as pitch tracks, volume lines, and flashlight movement symbols. The notation is spread across multiple systems, with some staves containing specific notes and others containing volume or movement instructions.

Nadine Schütz (((Echora)))

www.echora.ch | nadineschuetz@echora.ch



Plage de la Défense #1
Nadine Schütz, 2018-19

PLAGE DE LA DÉFENSE #1 & #2 (2019)

CRÉATION ACOUSMATIQUE EN HOA 4ÈME ORDRE

Plage de la Défense #1 (7'47''), 2018-2019 | *Plage de la Défense #2 (14'44'')*, 2019 | *Collaboration recherche : IRCAM*

L'espace et le lieu sont déchiffrés comme on déchiffre une partition. Cette approche guide mon travail sonore en général mais se prolonge de manière particulièrement rhizomatique dans le projet sur le parvis de La Défense, dont cette pièce est issue. Elle fait partie d'une série évolutive de compositions, qui expérimentent la conception et la composition avec des échos ou des signatures acoustiques de salles, toujours liées à leur lieu d'origine tout en développant leur autonomie en tant qu'œuvre d'art acousmatique.

« Plage de la Défense #1 » se concentre sur l'exploitation compositionnelle des réponses impulsionnelles directionnelles de la salle HOA enregistrées in situ pour créer des scènes auditives virtuelles et proposer ainsi une réinterprétation poétique de l'environnement sonore existant. La combinaison des différentes mesures basées sur les différentes positions de la source et du microphone définit le registre spatial de ces scènes imaginaires. En extrayant les caractéristiques spatio-temporelles et spectrales des mêmes empreintes acoustiques, « Plage de la Défense #2 » leur permet de structurer une orchestration spatiale et tonale, plus abstraite mais toujours imprégnée de l'esprit acoustique du lieu.

L'espace acoustique devient ainsi un véritable instrument de composition.

Plage de la Défense #1 & Plage de la Défense #2 ont été présentées à :

IRCAM Forum Workshops Paris, Installation (2019)

IRCAM Forum Workshops Montréal, Conférence et démonstrations (2021)

Walk So Silently That the Bottoms of Your Feet Become Ears, Fango Radio (2021)

Talk with Urban Landscape, Exposition collective, Zurich (2021-2022)

Paysages Inouïs, conférence et concerts, Blois (2022)

Sonic Matter, Festival de musique contemporaine, Zurich (2022)

Radio Utopia, Pavillon français de la 18e Biennale d'architecture, Venise (2023)



soundcloud.com/nadine-schutz-echora



soundcloud.com/nadine-schutz-echora



Plage de la Défense #2
Nadine Schütz, 2019

Nadine Schütz (((Echora)))

www.echora.ch | nadineschutz@echora.ch



ARAYASHIKI (2018)

GALÉRIE KIZUNAYA / À L'OCCASION DE LA NUIT BLANCHE, KYOTO

Client : Institut français du Japon – Kansai | Collaboration artistique : Alphaville, Monochrome Circus

Cette œuvre, installée dans une galerie dédiée aux bijoux de deuil située dans une cour au centre ville de Kyoto, propose une réflexion sur le temps et la mémoire. Arayashiki - ou, Ālayaviññāna, en sanskrit - définit une conscience globale qui unifie les expériences sensorielles et mentales en possibilités émergentes de vie. Un espace en forme de cave-tunnel réduit les stimuli d'extérieur et intensifie l'écoute des paysages sonores changeants composés avec des sons issus de l'environnement naturel de Kyoto et amplifiés par leur résonance avec la structure du bâtiment. La composition sonore spatiale (4 canaux) utilise des sons issus de trois familles : l'eau qui coule, les cloches lointaines et les insectes saisonniers. Certains de ces sons sont utilisés tels qu'enregistrés, d'autres sont filtrés spectralement, comme des ombres du réel. Alors que les deux premiers ont trait respectivement à l'immersion (présent) et à l'extension (passé-futur), le chant *suzumushi*, diffusé en trois dimensions, joue plus directement sur le lien entre l'intérieur et l'extérieur avec un son que l'on peut réellement entendre dans la nature de Kyoto en cette saison de la Nuit Blanche.

Une fois par heure, cette expérience spatiale est interprétée par une performance de danse contemporaine.

Est-il possible de créer une sensation d'espace qui permette un état d'esprit au-delà des sens eux-mêmes ?



vimeo.com/nadineschutzchora



soundcloud.com/nadine-schutz-echora

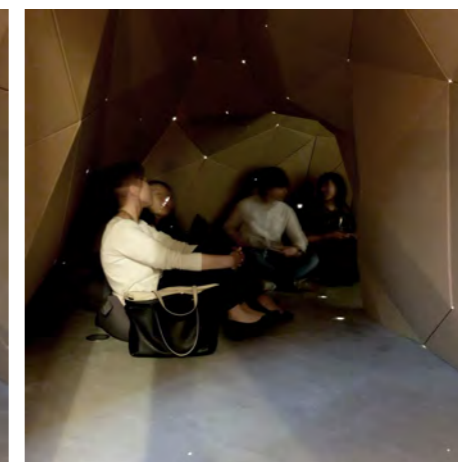

Nadine Schütz (((Echora)))

www.echora.ch | nadineschutz@echora.ch

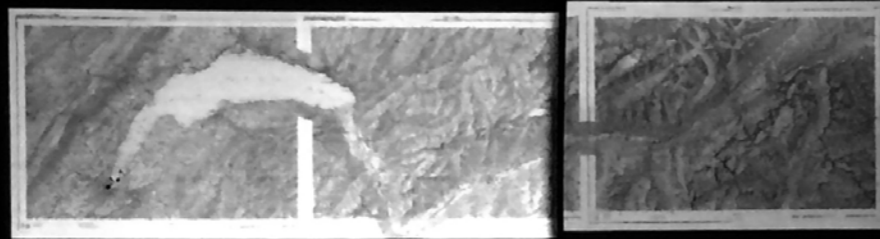

LE CHANT DU RHÔNE (2013)

RHÔNE / SAILLON / ZURICH

Réalisation journal de voyage sonore : 2013 | Récompense : Prix Giuseppe Englert | Réalisation Performances et Installations: 2013 (Saillon, Performance), 2015 (Saillon, Installation), 2016 (Zurich, Installation), 2017 (Zurich, Tableau Audiovisuel)

Pendant un mois, j'ai voyagé le long du Rhône, en amont, de ses embouchures dans la Méditerranée jusqu'à sa source alpine, pour révéler les sonorités multiples du fleuve, bientôt aquatiques, bientôt urbaines, bientôt locales, bientôt territoriales. Cette démarche tend à valoriser la poésie du fleuve. Elle s'exprime sous la forme d'un journal de voyage, écrit, et d'une interprétation sonore, s'adressant directement à l'écoute, réalisée et enregistrée avec l'auteur et producteur radiophonique René Farabet. Le répertoire poétique et sonore constitué ainsi, a depuis donné lieu aux différents formats d'expositions et installation, des installations spatiales jusqu'aux tableaux audiovisuels.



vimeo.com/nadineschutzchora



soundcloud.com/nadine-schutz-echora

Le Chant du Rhône – Journal de Voyage

écrit par Nadine Schütz



*Le Rhône entre dans la Méditerranée un peu essouffé, peu reconnaissable, silencieux.
Le Rhône, muet et renfermé, il faut vraiment le chercher.
À l'inverse, le vent prend possession des orilles – puissant, persistant, sans rémission.
Le vent, en s'imposant, parce que partout on entend ça, façonnait la continuité cherchée ailleurs.*

10 juin

Le matin, le soleil revenu. Le Rhône quitte le Léman enseveli dans un embrouillamini de sons, de bruits de circulation, de construction, et de la vie urbaine quotidienne. En milieu des ponts enjambant le fleuve, j'arrive pourtant à écouter le couler du fleuve – grâce à un pilier. Tout à coup, une mélodie émerge de la sonorité diffuse de la ville et commence à accompagner ce Chant du Rhône. Cette mélodie arrive ici d'une certaine distance : la balance entre les deux est bien élaboré.

Quelques heures plus tard, à Yvoire : La situation d'hier soir se répète – tempête, lac ondoyant, l'eau agitée et rejetée, qui fouette les pierres entassées en bordure, et qui résonne... qui résonne ici en rapport avec les mâts carillonnants des bateaux attachés à l'appontement. -201

11 juin

À la recherche de l'embouchure encore une fois. L'accès direct du côté de Bouveret est interdit. Une gravière retire des matériaux, que le Rhône dépose. Alors je me rapproche de l'autre côté, parc naturel, lieu des loisirs, là où la sonorité change selon l'horaire de travail de la gravière

Nadine Schütz (((Echora)))

www.echora.ch | nadineschutz@echora.ch



CAMERA OBSCURA AUDITIVA (2010)

POLYTERRASSE ETH ZURICH

Commande : ETH Zurich, Institut de l'architecture du paysage | Collaboration : ICST ZHdK, ETH Nanophysics Group

Cette installation accessible agisse comme un prototype perceptif reliant l'image avec le son du paysage en temps réel. Le dispositif optique, est placée dans une guérite zénithale munie d'un miroir pivotant et d'une lentille, permettant une rotation complète et lente à 360 degrés de l'image posé sur une table horizontale légèrement concave. Ce grand oeil est complété d'une grande oreille, un microphone un microphone qui écoute le paysage alentour; l'image projeté au milieu de la chambre noire trouve son équivalent en forme d'un dôme acoustique. Installation présentée sur la terrasse publique du bâtiment central de l'ETH Zurich.



vimeo.com/nadineschutzchora

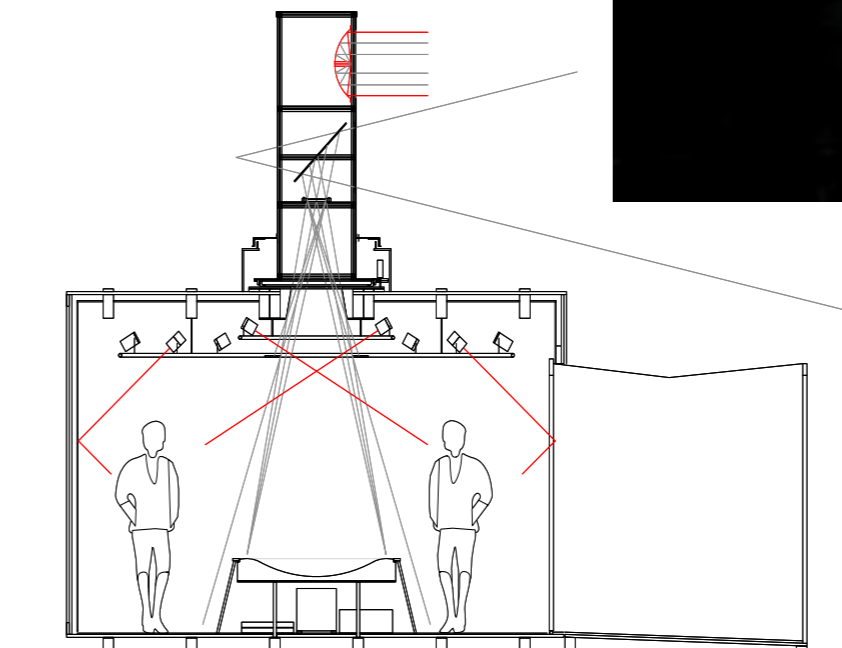

Nadine Schütz ((Echora))

www.echora.ch | nadineschutz@echora.ch



CHANT(I)ER SCIENCE CITY (2007-2012)

ETH ZURICH – CAMPUS HÖNGGERBERG

Commande : ETH Zurich, Service Immobilier | Collaboration : Gregor Bieri, Gramazio Kohler Research, ROB Technologies

Une clôture narrative pour l'aménagement paysager temporaire et la communication publique pendant l'élargissement du campus Hönggerberg de l'ETH Zurich. Les éléments de construction sont dessinés et fabriqués sur la base d'une partition de Voronoï appliquée au pilotage des robots industriels.



Nadine Schütz ((Echora))

www.echora.ch | nadineschuetz@echora.ch

Performances



Photo : Hervé Hôte

NYMPHOSE (2023)

INSTALLATION-PERFORMANCE À 6 MAINS, AVEC JEANNE VICERIAL ET JULIA JIMA

Première : Vernissage de l'exposition Persephone (Jeanne Vicerial et Leslie Moquin), Juillet 2023

Le projet «Nymphose» réunit trois artistes, Jeanne Vicerial, Julia Cima et Nadine Schütz à travers leurs différentes disciplines (création textile, danse, création sonore) qu'elles font cohabiter autour d'une expérience performative, environnementale et immersive.

«Nymphose» évoque la mue de la larve en nymphe incluant l'idée de la métamorphose.

Ce long processus de re-naissance s'éploie entre fils, mouvements et sonorités en s'intégrant dans des espaces divers : jardins, friches, milieux naturels, constructions abandonnées, musée ou espaces d'exposition.

Le public fait partie intégrante de cet environnement performatif, il est libre de circuler à sa guise et de choisir la durée de son expérience.



Nadine Schütz (((Echora)))

www.echora.ch | nadineschuetz@echora.ch



Photo : Johannes Berger

SINGING TREES (2022)

ANCIEN JARDIN BOTANIQUE ZURICH

Première : Festival Sonic Topologies, Juin 2022

Depuis les anciennes cultures, les gens se connectent avec leur environnement au travers le son et les arbres - dans la vie quotidienne ainsi que dans les pratiques spirituelles et traditions mythologiques. Comment décrire le son d'un arbre ? Et comment imaginer un arbre sonore ? Et si ces questions apparemment anodines déclenchaient une enquête rhizomatique sur la condition végétale du son ambiant et la nature sonore du lieu ? Le lien entre son et paysage englobe les aspects bioacoustiques, écologiques, physiques, psychologiques et esthétiques, les observations sur la perception auditive et multimodale ainsi que les approches musicales. Composer avec des plantes implique l'idée de cultiver le son comme une dimension inhérente à notre pratique environnementale. Composer avec des plantes implique également de penser, d'écouter et d'être végétal et nous invite donc à expérimenter sur nos notions de temps et d'espace, de (non-)contrôle et de coexistence.



Photo : Johannes Berger



Photo : Johannes Berger



Photo : Johannes Berger

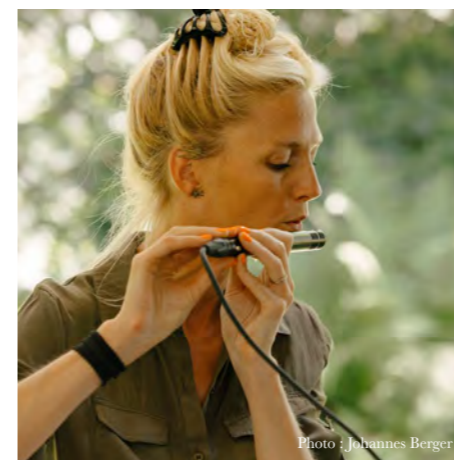

Photo : Johannes Berger



Photo : Johannes Berger



Photo : Johannes Berger



[bandcamp/sonic-topologies](https://bandcamp.com/sonic-topologies)

Nadine Schütz (((Echora)))

www.echora.ch | nadineschuetz@echora.ch



MANIPULATIONS #1 (2021)

PERFORMANCE À 4 MAINS, AVEC JEANNE VICERIAL

Première : Magasins généraux, Octobre 2021

À travers une série de manipulations de textures et d'instruments, nous mettons en place une activation sonore et chorégraphique des gestes de l'atelier artistique. Tout d'abord par la création même de la matière textile et sonore, puis par la composition vestimentaire et musicale. Nous amplifions ainsi l'atelier afin de créer une nouvelle pièce composée de fils et de sons. C'est l'amorce d'un projet que nous poursuivons ensemble dans un cycle de performances et recherches autour de la création sonore et vestimentaire, des gestes et présences.



<https://vimeo.com/nadineschutzchora>



Photo : Mathieu Faloumei - © Magasins généraux



Photo : Mathieu Faloumei - © Magasins généraux



Photo : Mathieu Faloumei - © Magasins généraux



Photo : Mathieu Faloumei - © Magasins généraux

Photo : Mathieu Faloumei - © Magasins généraux

Nadine Schütz (((Echora)))

www.echora.ch | nadineschutz@echora.ch



VILLES POLYPHONIQUES : VOIX, VIDÉO, VIOLON (2019)

PERFORMANCE À 4 MAINS, AVEC CATHERINE GFELLER

Première : Pavillon Sicli Genève, Septembre 2019

Quand les voix se croisent et se répondent en écho, alors surgissent nos villes polyphoniques. Des séquences vidéo projetées sur grand écran défilent, l'artiste Catherine Gfeller lit ses vidéo-notes, la compositrice Nadine Schütz intervient en contrepoint avec violon et table de mixage. Les scènes urbaines nous emmènent de New York à Pékin, en passant par Berlin, Beyrouth, Bruxelles, Johannesburg, Los Angeles, Paris, Rome, Séville. Scènes de la vie quotidienne, présence des bâtiments et des passants, mouvement des rues et des foules anonymes se font traverser par des sensations subjectives qui surviennent comme des flashes tandis que l'univers musical créé en live ouvre l'espace et nous emporte encore ailleurs.



soundcloud.com/nadine-schutz-echora



Nadine Schütz (((Echora)))

www.echora.ch | nadineschutz@echora.ch



TRANSPARENT TRILOGY (2016)

ICST (Institut for Computer Music and Sound Technology), UNIVERSITÉ DES ARTS ZURICH

Projet de résidence artistique | Collaboration artistique : Charlotte Hug

Mise en scène d'une recherche poétique sur l'interaction des voix humains, des sons ambiants et leur écoute. Grâce aux haut-parleurs transparents qui changent leur sonorité quand on les touche, cette interaction s'exprime en forme d'une installation mystérieuse, dans laquelle les sources sonores sont en même temps absentes et présentes.

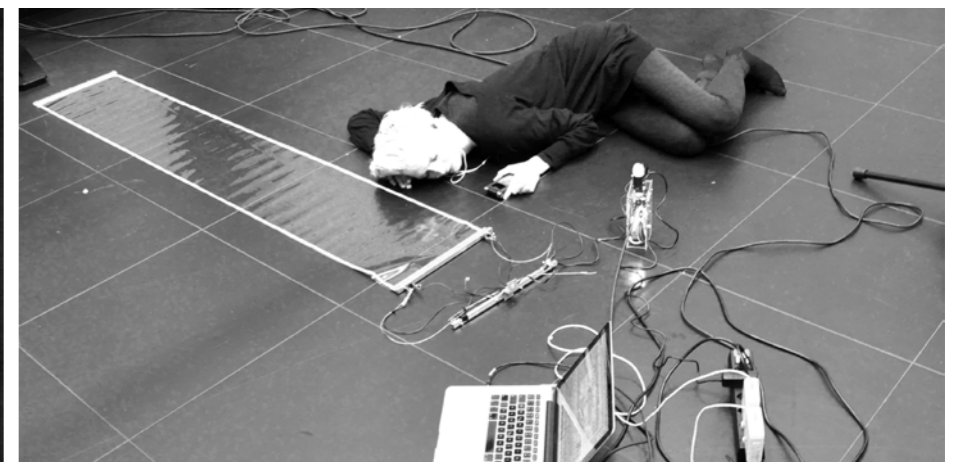

Nadine Schütz (((Echora)))

www.echora.ch | nadineschuetz@echora.ch

Créations et activations sonores pour
des musées, expositions, lieux de mémoire
et d'histoire



ESPACES MATIÈRES (2023)

PAVILLON FRANÇAIS, BIENNALE D'ARCHITECTURE DE VENISE (IT)

Commande : Radio Utopia / Biennale de Venise

En musique, la transposition désigne le fait de modifier la hauteur d'une mélodie, d'un accord ou d'une pièce musicale selon un intervalle défini. Cependant, lorsqu'il s'agit de transposer une œuvre sonore contextuelle pour recréer une installation dans un lieu nouveau, comme je l'ai fait avec l'exposition Espaces Matières créée pour Radio Utopia au Pavillon français à Venise, on se retrouve confronté à un ensemble plus disparate de considérations, de choix et d'opérations à faire. J'ai souhaité évoquer de différentes formes, spatiales et matérielles, de présence sonore, et pour cela, expérimenter avec des sons provenant de trois compositions originales qui explorent des contextes urbains et industriels relativement complexes : le plus grand quartier d'affaires européen et des usines de métallurgie lourde. L'orchestration de ce 'mix' devait être dicté par le site, autrement dit l'acoustique du pavillon et les conditions ambiantes observées.

Il avait plu assez abondamment cette nuit-là après une longue période de sécheresse. C'est pourquoi le chant des cigales, habituellement prédominant en cette saison, avait cédé la place au clapotis intermittent des gouttes de pluie et aux cris des mouettes, tantôt proches, tantôt plus lointains, qui ouvraient l'horizon auditif. L'arrangement final n'intégrait que deux des pièces envisagées. Avec ses apparitions épisodiques de sons métalliques précisément localisés et articulés et son répertoire de notes de pluie sur le toit endommagé d'un grand entrepôt industriel, Point d'Orgue / Tube 4'13" mettait à profit la réverbération, d'ordinaire désagréable, du porche pour tisser un récit spatial naturel à l'oreille. La seconde pièce, Plage de la Défense #2, avec ses trajectoires spatiales dessinées par des tonalités sinusoïdales, mettait en évidence les nœuds de résonance qui peuplent la salle principale du pavillon, comme des esprits acoustiques bienveillants. À l'image de mes œuvres intégrées dans des projets architecturaux ou des espaces publics, j'ai souhaité par cette installation offrir une liberté d'écoute : créer de manière non intrusive une immersion, une communion avec des espaces dans lesquels des usages et des voix multiples coexistent naturellement.

 soundcloud.com/nadine-schutz-echora

Nadine Schütz (((Echora)))
www.echora.ch | nadineschutz@echora.ch

Espaces Matières : Horizons, Point d'orgue, Plage de la défense #2
Nadine Schütz (((Echora)))

The Espaces Matières installation combines three original creations that explore contemporary urban and industrial conditions through a site-specific approach to composition.

Horizon (Brack, Dunkirk) is an installation resulting from a two weeks residency in the industrial port of Dunkerque, realized within the framework of the Jachères project curated by Usus & Fructus and supported by the Mondes Nouveaux programme. This acoustic horizon draws a gradient between distant and proximate listening conditions, between sea and industry. The further away we hear, the more similar sounds of different origins become. By getting closer the difference becomes audible, and noise becomes sound.

Point d'Orgue / Tube 4'13" (originally a 4th-order ambisonics composition) unfolds and reconfigures the acoustic topography of the Grandes-Serres de Pantin, the ancient production site of the Pouchard factories (machining of steel tubes), and a real estate project by Ailos Développement awaiting its transformation. The detailed sound of rain and the precisely situated metal noises created by remaining objects from the industrial activity, introduce an intimate listening experience to the impressive acoustic extent of the historical hangar. This spatial intimacy resonates through different textures and layers creating encounters at different scales.

Plage de la Défense #2 is part of a sound work series that experiments with echoes or acoustic room signatures, developed during Schütz's residency with the IRCAM's Acoustic and Cognitive Spaces research team. The piece (originally a 4th-order ambisonics composition) builds on spatiotemporal and spectral characteristics extracted from room impulse measurements of the central square of Paris La Défense (Europe's largest purpose-built business district in the West of the city of Paris). These spatial and tonal trajectories are decelerated so that they can be perceived like sonic brushstrokes and allow to grasp the acoustic spirit of the place.



FICTIO PER SONAE (2020)

GALERIE DES MOULAGES, CITÉ DE L'ARCHITECTURE ET DU PATRIMOINE

Commande : Cité de l'Architecture / Les musiques de la Boulangère

Fictio per SONae est une œuvre sonore conçue et réalisée spécifiquement pour la galerie des moulages de la Cité de l'architecture et du patrimoine. La création réunit deux niveaux d'écriture : d'un côté la voix, sa sonorité, ce qu'elle nous raconte ; et de l'autre côté, l'espace de déambulation, à la fois acoustique et visuel. Les prénoms des saints, commanditaires, artistes et artisans mentionnés au catalogue de l'exposition permanente de la galerie des moulages sont diffusés par 8 haut-parleurs qui sont disposés à différents emplacements à travers la galerie. L'œuvre cherche ainsi à faire parler l'histoire mais aussi à faire entendre l'espace. Les prénoms sont prononcés par ma voix, qui prend une sonorité masculine toujours quand un des éparses prénoms de femme apparaît. Les fragments de murs devenus vivants nous parlent alors également d'absence et de présence, et redonnent vie à ces pierres, à ces artistes, à ces monuments.

La galerie des Moulages est peuplée de voix éphémères.

Ces voix nous racontent les fragments et les échos d'une architecture faite de rencontres, d'appels et d'invitations.



vimeo.com/nadineschutzechora

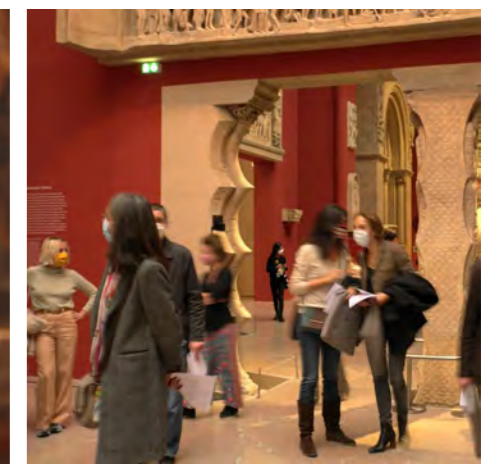

Nadine Schütz (((Echora)))

www.echora.ch | nadineschuetz@echora.ch



SIREN'S LANDSCAPE (2018)

CASTEL DELL'OVO, NAPLES

Client : Timeshrine Foundation, Anne de Carbuccia

Inspiré par le jeu des sirènes qui peuplaient la baie de Naples à l'époque mythologique, ce paysage sonore installé au Castel dell'Ovo réunit nature et musique, sons ambiants et instrumentaux, et fait chanter des vents, des voix et des cordes. Le dispositif électroacoustique crée une scénographie sonore immersive pour l'exposition «One Planet One Future» dédiée aux espèces et milieux menacés : il joue avec les résonances et ouvertures des espaces et tisse ainsi des liens sensibles avec le paysage méditerranéen environnant.



soundcloud.com/nadine-schutz-echora



Nadine Schütz ((Echora))

www.echora.ch | nadineschutz@echora.ch



IL RUMORE DELL ACQUA (2018)

PALAZZO PISANI, VENISE

Commande : Écouter le Monde, Radion RFI | Collaboration artistique : Monica Fantini

Une mise en scène acoustique de l'escalier monumental du palais historique qui abrite aujourd'hui les locaux du conservatoire de musique, par des sonorités aquatiques récoltées dans différentes villes à travers le monde et les témoignages des gens qui les vivent. Présentée lors de l'ouverture de la 16ème biennale d'architecture.



soundcloud.com/nadine-schutz-echora



Nadine Schütz (((Echora)))

www.echora.ch | nadineschutz@echora.ch

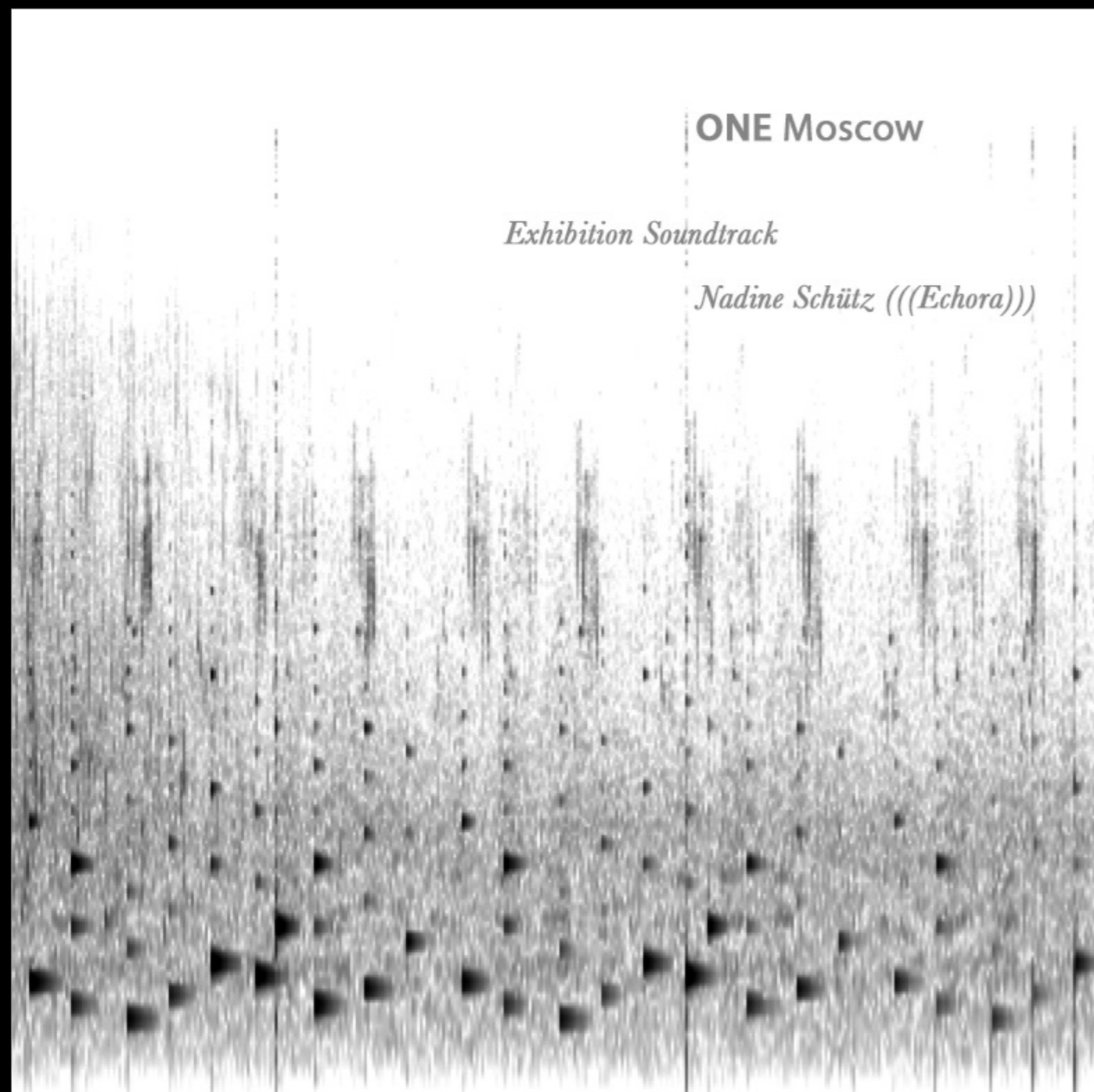

THREE LIVING LANDSCAPES (2017)

MOSCOW MUSEUM OF MODERN ART

Client : Timeshrine Foundation, Anne de Carbuccia & Moscow Museum of Modern ART

Inspiré par le jeu des sirènes qui peuplaient la baie de Naples à l'époque mythologique, ce paysage sonore installé au Castel dell'Ovo réunit nature et musique, sons ambiants et instrumentaux, et fait chanter des vents, des voix et des cordes. Le dispositif électroacoustique crée une scénographie immersive pour l'exposition «One Planet One Future» dédiée aux espèces et milieux menacés : il joue avec les résonances et ouvertures des espaces et tisse ainsi des liens sensibles avec le paysage méditerranéen environnant.



soundcloud.com/nadine-schutz-echora



Nadine Schütz (((Echora)))

www.echora.ch | nadineschutz@echora.ch



Photo : Mark Higashino

CHORUS : WATER AND VOICES (2016)

WESTBETH GALLERY, MANHATTAN, NEW YORK

Client : Timeshrine Foundation, Anne de Carbuccia

Scénographie sonore pour l'exposition One Planet One Future – New York. Alors que la scénographie globale de l'exposition rappelle les inondations de Lower Manhattan causées par l'ouragan Sandy, la dimension sonore y juxtapose, telle un contrepoint musical, une réflexion sur la pénurie d'eau qui menace une grande partie de notre planète. Des gouttes d'eau singulières, dont la tonalité varie, tombent et résonnent dans l'espace principal au rythme des vagues océaniques. Celles-ci émergent des alcôves et sont reconstruites avec des couches vocales chantées et enregistrées sur place, de manière qu'ils viennent de transformer la perception d'un son mécanique gênant qui y est présent en lui intégrant dans un choral humain.



vimeo.com/nadineschutzchora



Phot : Andrew Frasz

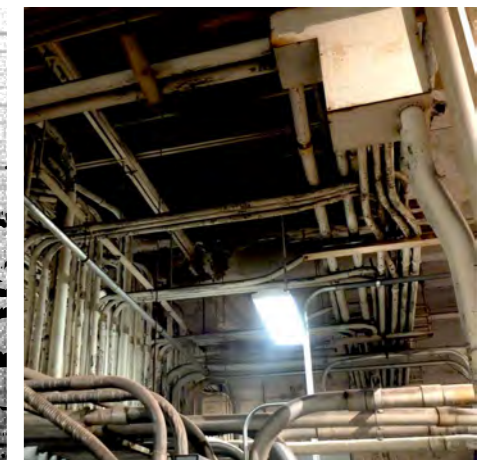
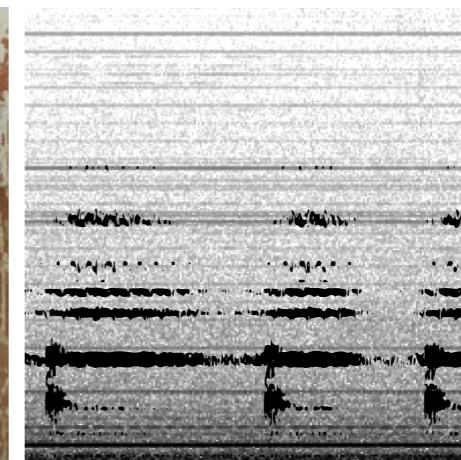

Nadine Schütz (((Echora)))

www.echora.ch | nadineschutz@echora.ch

Projets de recherche



NICHES ACOUSTIQUES (RECHERCHE-SIMULATION)

PARTENARIAT DE RECHERCHE AVEC IRCAM-STMS ET BRUITPARIF

Doctorant : Valérian Fraisse | Encadrants : Nicolas Misdariis (IRCAM), Catherine Guastavino (McGill)

Le « Dispositif sonore pour le bien-être auditif et socio-spatial pour le Parvis du TGI » de Nadine Schütz fait l'objet d'une étude de cas dans le cadre de la thèse de Doctorat Etude de l'impact d'installations sonores sur le paysage sonore urbain, menée en co-tutelle à l'université McGill de Montréal et à l'IRCAM à Paris. Cette collaboration Art x Science se concrétise dans un processus itératif suivant les différentes phases de la réalisation du projet.

- Démarche :
- enregistrements et mesures acoustiques sur site
 - évaluation et modélisation des données acoustiques du site
 - expériences perceptives en laboratoire à l'Ircam
 - expériences et campagnes d'évaluation sur site



Nadine Schütz ((Echora))

www.echora.ch | nadineschuetz@echora.ch



DISS. ETH NO. 24688

CULTIVATING SOUND

The Acoustic Dimension of Landscape Architecture

by Nadine Michèle Schütz

CULTIVATING SOUND

DOCTORAT EN ACOUSTIQUE PAYSAGÈRE, ETH ZURICH | Soutenance : 2017

Encadrants : Prof. Ch. Girot (ETH), Prof. K. S. Takeyama (Kyoto University), Prof. G.-T. Peréz (ZHdK)

RÉSUMÉ Le paysage est une expérience spatiale multimodale qui pourrait plus généralement être définie comme une relation sensorielle significative et dynamique entre les humains et leur environnement. Les sons sont une dimension intrinsèque de cette relation - dont les racines vont bien au-delà des discours théoriques qui attribuent la naissance du paysage à l'esthétique visuelle détachée des cultures occidentales modernes. Alors que l'idéal du paysage sensoriel de cette esthétique consiste à regarder ou à survoler une portion encadrée de l'environnement, l'écoute se produit dans un environnement, un espace qui nous entoure, auquel nous appartenons physiquement et avec lequel nous interagissons. Si nos expériences personnelles nous montrent que la vision et l'audition sont des éléments complémentaires, généralement inséparables, de l'expérience du paysage et de la spatialité (et d'ailleurs d'autres sens), la pratique professionnelle ne reflète pas cette unité ou, au mieux, considère le son comme un polluant.

Cette recherche démonte et redéfinit les paradigmes dominants en élucidant les valeurs et les désirs paysagers immanents qui sont profondément liés aux impressions sonores, mais dissimulés derrière les formulations abstraites de „bruit“ et de „silence“ qui prévalent dans les pratiques de planification actuelles. Par le biais d'une étude basée sur le travail de terrain, aboutissant à des méthodes expérimentales de prise de son et de mixage du paysage qui permettent une expérience sensorielle et une expérimentation de conception, Nadine Schütz vise à révéler et à rendre tangible la nature partagée par laquelle le son et le paysage sont intimement liés. Elle propose des éléments pour un vocabulaire de paysage sonore intégratif, basé sur l'analyse de sites historiques d'origine culturelle et sociale différente en tant que lieux contemporains à part entière, ainsi que sur la reconstitution sensorielle de ces sites dans un laboratoire personnalisé pour tester des interventions de conception. La retraite privée du poète Shisen-do (Kyoto, Japon), le jardin aristocratique de la Villa d'Este (Tivoli, Italie) et le parc public urbain des Buttes-Chaumont (Paris, France) sont particulièrement évalués, révélant des caractéristiques acoustiques à travers lesquelles le son, le paysage et les conditions humaines sont fortement liés. L'étude intègre également des analyses et des références provenant de propositions et de projets de conception d'urbanisme contemporains.

Reconnaissant le besoin humain d'un son ambiant, ce projet nous invite à inverser la question du son dans la conception du paysage, de l'atténuation et du rejet à : Quels sons voulons-nous ? et Quelles qualités auditives voulons-nous ?

Le son ouvre de nouvelles dimensions à la figuration du paysage, permettant de réinventer « l'esthétique naturelle », le lien vital entre les gens et leur environnement physique. Le son (bien conçu) doit être entendu.

Publication complète de la thèse doctorale accessible sur :

<https://www.research-collection.ethz.ch/handle/20.500.11850/242058>

Nadine Schütz ((Echora))

www.echora.ch | nadineschuetz@echora.ch



CULTIVATING SOUND

PARCOURS RECHERCHES SCIENTIFIQUES ET ARTISTIQUES Nadine Schütz a obtenu un diplôme d'architecture à l'ETH de Zurich et elle est titulaire d'un doctorat en acoustique paysagère, également à l'ETH de Zurich. En 2013 sa démarche originale reliant recherche et création est couronnée du prix Young Researchers Thinking the Contemporary Landscape de la Fondation Volkswagen. De 2014-2017 son travail innovant sur l'acoustique du paysage intégrant l'étude et la restitution sonore des jardins historiques des différentes époques et cultures (le Théâtre antique d'Epidaure (GR), le jardin de la Ville d'Este à Tivoli (IT), le jardin du temple Shisen-do à Kyoto (JP), le parc des Buttes-Chaumont à Paris) est patronné d'une bourse de recherche importante du Fonds National Suisse. Depuis 2018 elle est compositrice invitée dans les équipes Espaces Acoustiques et Cognitifs et Perception et Design Sonores de l'IRCAM (Institut de Recherche et Coordination Acoustique/Musique) au Centre Pompidou à Paris.



Nadine Schütz (((Echora)))
www.echora.ch | nadineschuetz@echora.ch



Photo : Darius Karácsony

AUDIOVISUAL LAB - ETH Zurich (2016)

ETH ZURICH, CAMPUS HÖNGGERBERG

MOA : ILA, ETH Zurich | Équipe : Atelier 3, Applied Acoustics, Sonic Emotions

Conception et réalisation d'un nouveau laboratoire de recherche et de création pour la simulation spatiale audiovisuelle des paysages, à la pointe mondiale de la technologie de spatialisation sonore.

Trois grands principes ont guidé la conception du laboratoire audiovisuel. Le premier est lié à l'expérience auditive immersive dans un espace partagé avec d'autres. Cela nécessite un environnement sonore sans hiérarchie directionnelle et une étendue spatiale permettant la présence simultanée de plusieurs auditeurs mobiles. Deuxièmement, il s'agit de permettre un nombre et une distribution flexibles des signaux sonores qui peuvent être obtenus par différentes approches de travail sur le terrain et les microphones appropriés, correspondant au caractère dynamique et relationnel de l'espace auditif paysager. Le troisième principe est de donner lieu à l'expérimentation des interactions audio-visuelles et ceci sur un étendu spatial de 360 degrés.



Photo : Darius Karácsony



Photo : Darius Karácsony



Photo : Darius Karácsony



Photo : Darius Karácsony



Photo : Matthias Vollmer



Photo : Clément Willemin

Nadine Schütz ((Echora))

www.echora.ch | nadineschuetz@echora.ch